

NaKo I div

Sarjakausi

NaKo raivasi 1990 paikan I divisioonaan. Seuran historian korkein sarjaporras kipsasi joukkueen, runkosarjan päättyessä koossa oli vain 4 pistettä. Tilanne vaikutti lähes toivottomalta.

Ranskalainen visiitti uhkasi, mutta viime hetkellä joukkue käynnisti ilmiömäisen taistelun putoamista vastaan. Kymmenestä ottelustaan NaKo voitti kutkuttavan jännittävien vaiheiden kautta kahdeksan ja selvitti tiensä karsintaan, jossa ei voitu enää hävitä.

Joukkuehenki oli tuhti ja kotiyleisön kannustus mahtavaa. Historian oikkuja oli, että NaKon ensimmäinen pj. Kai Blomqvist sai nyt todistaa Turun Riennon puheenjohtajana joukkueensa nousuhaaveiden kariutumisen. NaKo säilytti paikkansa todella upeasti!

NaKon joukkue

4. Juha Saarinen	26 v.	180 cm
6. Juha Blomster	33 v.	193 cm
7. Visa Heinonen	26 v.	180 cm
8. Jarkko Saarinen (A)	22 v.	185 cm
10. Juha Riekkinen	27 v.	197 cm
12. Petri Virolainen (C)	24 v.	194 cm
14. Jorma Saarinen	32 v.	200 cm
15. Risto Juvonen	29 v.	196 cm
20. Kim Degenhardt	17 v.	185 cm
21. Sami Riikonen	16 v.	180 cm

Valmentaja: Olli Honkaniemi
 Joukkueen johtaja: Jarmo Sievinen
 Manageri: Pekka Valpola



NaKo
div.



Miesten I divisioona Runkosarja 1990—1991

Forssan Alku	19	15	4	1761—1499	30
Äänekosken Huima	19	14	5	1521—1408	28
Hyvinkään Tahko	19	13	6	1593—1497	26
Kankaantaan Kisa, Nokia	19	13	6	1655—1501	26
Peli-Karhut, Kotka	19	12	7	1600—1595	24
Helsingin Kiri-60	19	11	8	1539—1466	22
TP-Basket, Tampere	19	6	13	1516—1661	12
Salon Palloilijat	19	5	14	1429—1638	10
Karhulan Veikot	19	4	15	1405—1580	8
Naantalin Koripalloilijat	19	2	17	1400—1619	4

Putoamissarja

Kiri-60	29	16	13	2397—2360	32
PeKa	29	16	13	2524—2549	32
TP-Basket	29	11	18	2460—2578	22
NaKo	29	10	19	2239—2384	20
SalPa	29	9	20	2223—2465	18
KaVe	29	8	21	2269—2445	16

● Salon Palloilijat ja Karhulan Veikot putosivat 2. divisioonaan.

Karsintaottelut

Riento—NaKo	74—91 (29—38)
NaKo—Riento	73—71 (33—32)

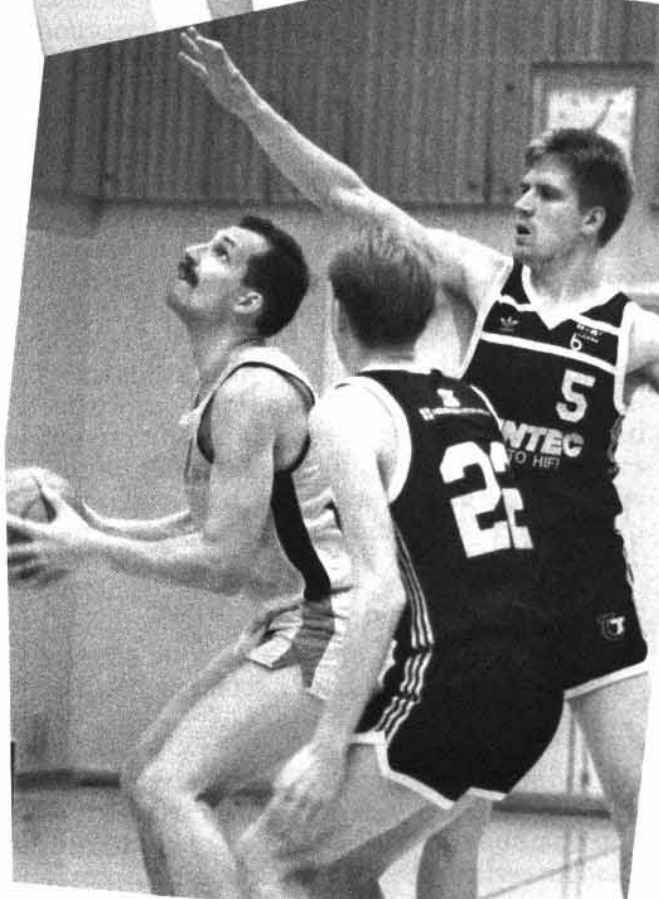

IP-ISÄNNÖINTI

Tilitoimisto
puh. 357 563
Kuninkaankartanonkatu 6
20810 TURKU



Rieskalähteentie 85
20300 TURKU

HELSINGIN RAUTA KOSKENZAAREN OY

Juhana Herttuan puistokatu 5 B

Turun kontt.
ja varasto

PUH. 535 400



EKSOTTISET **Plessmann**-PARKETIT

- 8 MM MOSAIKKIPARKETIT
- 10 MM OHUTSAUVAPARKETIT
- 22 MM PONTATUT SAUVAPARKETIT

MAAHANTUONTI:  THOMESTO OY

NaKo ja sarjamenestys 1970—1990

Naantalin Koripalloilijoiden historiikki tarvitsee tietysti myös pikakatsauksen saavutuksista, joista keskeisin mittari on useimmilla seuroilla edustusjoukkueen menestys.

Julkaisun muilla sivuilla on pyritty tuomaan esille toiminnan monipuolisuus. Näin voimme keskittyä tässä artikkelissa tiivistelmään NaKon sarjauksesta.

Ensimmäinen 10-vuotisjakso 1970—1980 on Taisto Miettisen kokoama, seuraavan vuosikymmenen tapahtumat kirjasi Tauno Piironen.

1970—1971

NaKo aloitti perussarjassa, ja ensimmäinen ottelu pelattiin 9.11.70 Turun Riennon kakkosjoukkuetta vastaan, tuloksena voitto korinumeroin 98—73.

Saman voittoisan tahdin jatkuessa sarjassa, oli nousu maakuntasarjaan selviö jo ensikauden jälkeen.

Ensimmäinen maakuntasarjan ottelu käytiin ”kotisalissa” Raision kauppaoppilaitoksella 17.10.71 vastassa Loimaan Korikonkarit, jotka saivat lähtä kotimatkalta tappiolukemilla 79—66.

1971—1972

Joukkueen hyvät peliesitykset sarjassa jatkuivat, voimat eivät vielä kuitenkaan riittäneet suomi-sar-

jan karsintoihin asti. Yllättäen, ”takaoven kautta”, kuten lehdet kirjoittivat, avautui NaKolle kuitenkin paikka suomi-sarjassa, erään seuran luopuessa sarjapaikasta.

Seura pelasi ensimmäisen suomi-sarjan ottelunsa 14.10.72, ja kotisalina toimi Luolavuoren koulu jonne vastustajaksi asetui Maunulan NMKY. Riemullisesti kamppailusta kirjattiin pisteet kotijoukkueelle numeroilla 83—70.

1972—1973

Ranskalaiseksi visiitiksi suomi-sarjassa muodostui kuitenkin NaKon ensimmäinen kausi, sillä taidot ja tiedot eivät vielä riittäneet tälle tasolle. Maakuntasarjaan oli palattava taitoja ja tietoja kartuttamaan.

1973—1974

Ottelut jatkuivat maakuntasarjatasolla mukavaan malliin, sarjanousuakin käytiin karsinnoissa kärkeä kymässä mutta tuloksetta.

1974—1975

Rutinoitu joukkue selviytyi maakuntasarjassaan toiselle tilalle. Sijoitus avasi jälleen tilaisuuden sarjanousuun, mutta karsintoihin jälleen haaveet noususta kariutuivat.

1975—1976

Pelikaudesta muodostui seuran menestyksekkäin. NaKo peittosi armottomasti vastustajansa maakuntasarjassa, ja ainoastaan yksi tappio kirjattiin kuudestatoista ottelusta. Koripisteet 1648—1051 kuvastavat joukkueen ylivoimaa. Karsintaottelujen sujuessa todella mallikkaasti, suomi-sarjan paikka oli jälleen saavutettu.

Myös miesten ”kolmos joukkue”, NaKo-75 pystyi nousemaan maakuntasarjaan pelikaudella. Seuran junioritoiminta, jota jo toki oli ollut aikaisemminkin, käynnistyi nyt todella mittavasti. Uutuutena tuli kuvioihin mukaan unikeon kestien aikana pelattava triangel turnaus, jonka kotijoukkue tietenkin ensimmäisellä kerralla voitti.

1976—1977

Ottelut suomi-sarjassa sujuivat odotetusti, sijoituksena viides tila.

NaKo-75 kohtaloksi tuli pudotus sarjaa alemmas.

1977—1978

Valitettavaan ”verenvähyyteen” lopahtivat NaKon esitykset suomi-sarjassa, ja edessä oli paluu tutuimmille peliareenoille maakuntasarjassa. Vastapainoksi juniorijoukkueet alkoivat menestyä sarjoissaan.



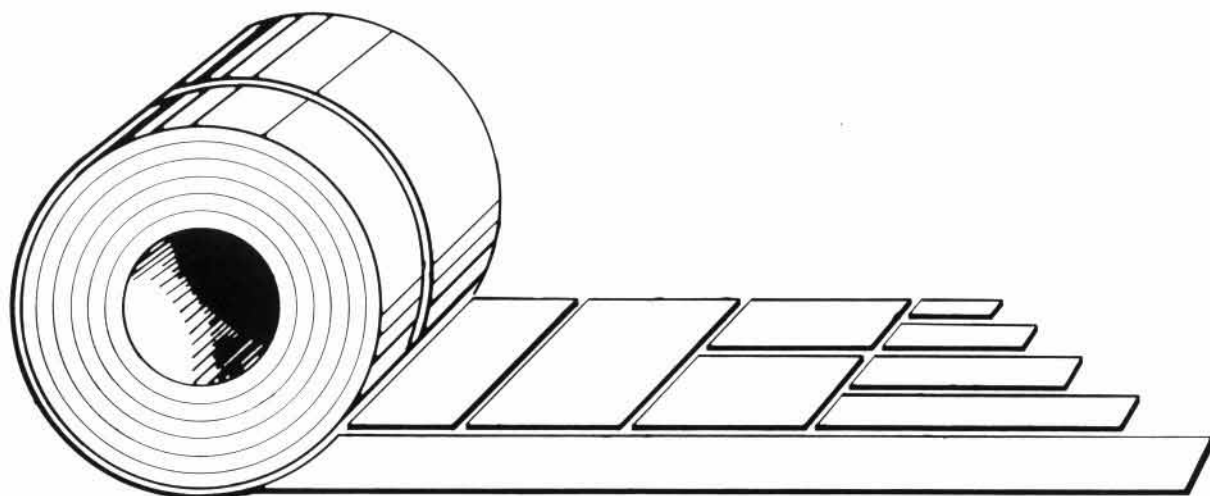

Keskometalli

MÄÄRÄMITTAPALVELU

Keskometalli Helsinki
Meritullinkatu 3 D 54
00170 HELSINKI

Naantalin Teräspalvelukeskus
Rautakatu 5
20110 NAANTALI 2

Keskometalli-Kouvola
Kouvolan Teräspalvelukeskus
Tehontie 10
45200 KOUVOLA

Keskometalli-Turku
Keskometalli-Länsi
Läntinen Pitkäkatu 31-35
20100 TURKU

AMMATTITAITOISTA
SISUSTUSPALVELUA

PARKETTIASENNUS MATTSSON KY

- parketit
- matot
- asennuspalvelu

Meripirtintie A 8
MERIMASKU
Puh. 858 881
Auto 949-225 847

LATTIAN PÄÄLLYSTYSTYÖT

- MATOT ● PARKETIT
- KAAKELIT ● MARMORIT
- SEINÄPÄÄLLYSTEET

TUKKUMYYNTI — VÄHITTÄISMYYNTI
HUOM! MYYMÄLÄ TUOTEKATU 6



RAISION MATTO OY
Telefax (921) 786 277
TUOTEKATU 6 RAISIO
P. 786 276



1978—1979

Nuorennusleikkauksen kokenut ykkösjoukkue pelaili edelleen maakuntasarjassa, nousukarsintoihin ei aivan selviydytty.

Mikro- ja minipojat järjestivät seuralle ilonaihetta, piirinmestaruudet kirjattiin NaKolle. Myös muiden juniorijoukkueiden sijoitukset olivat mainiot.

Pelikauden loppupuolella astuivat toimintaan mukaan myös nais- ja tyttöjoukkueet.

1979—1980

Edustusjoukkue pelaili entisestään nuorennettuna maakuntasarjassa, eikä joukkueella vielä ollut asiaa nousukarsintoihin.

Ensimmäistä kertaa seuran historiassa myös naiset ja tytöt olivat mukana sarjoissaan.

Suurimmat ilonaiheet antoivat jälleen juniorit, mikropoikien saavutettua piirinmestaruuden ja muidenkin junnujoukkueiden sijoittuessa sarjoihensa kärkipäähän.

Kaiken kaikkiaan pelikaudesta muodostui ennätysvilkas, sillä tilastoihin kirjattiin seuran joukkueiden käymät yhteensä 182 ottelua.

1980—1981

Maakuntasarjassa sijoitus oli neljäs, ensimmäistä kertaa miehet voittivat Varsinais-Suomen piirinmestaruuden. Myös perinteinen Unikeon kestien Triangel-turnaus voitettiin.

Naisten maakuntasarjasta heltisi vain kaksi pistettä, joukkue jäi viimeiseksi. Piirisarjasta naiset saivat pronssia, kun C-tytöt ylsivät hopealle.

Junioreissa minipojat olivat menestyksekkäimpiä, SM-tasolla maan kymmenen parhaan joukkoon selviäminen on upea saavutus, he pääsivät semifinaaliotteluihin, lohkosijoitus viides.

Mikro- ja minipojista tuli piirinmestareita, molemmat ikäryhmät voittivat SVUL:n V-S:n piirin 75-vuotisjuhlaturnauksessa kaikki ottelunsa ylivoimaisesti. Piirisarjassa C-pojat olivat toisia, B-pojat kolmansia. Sarjoissa pelasi 9 joukkuetta. Kuusi valmentajaa suoritti C-lajiosan, IV luokan tuomareita koulutettiin kolme. Naistoimikunnan työ ansaitsi ahkeruudellaan kunniamaininnan. Arkisto- ja kokoustila hankittiin.

Turun Sanomat



1981—1982

NaKon sarjajoukkueiden määrä kohosi tusinaksi, harjoituspelit mukaanlaskien otteluiden kokonaismäärä oli lähes 250. Piirinmestaruuksia seura saavutti neljä, yhden otti maakuntasarjassa kolmanneksi sijoittuneet miehet. II-joukkue jatkoi perussarjassa, III aloitti aluesarjassa. Naiset olivat maakuntasarjassa jo kolmantena.

Minitytöt ja minipojat olivat voittamattomia sekä piiri- että aluesarjassa. Neljä junioria osallistui Vierumäen koripalloseurain. Piiri palkitsi ikäluokkiensa parhaana mineistä Marianne Lindstedtin ja Vesa Tuholan sekä mikroista Sami Soisalon. Pikkubussi hankittiin. Edellisellä kaudella ostetun disco-laitteiston hyödyntäminen tuotti hyvin nuorisotilaisuuksina, lisäksi pidettiin latotansseja Salorannassa.

1982—1983

Maakuntasarjassa miehet olivat viidensii, naiset toisia. Sarjaotteluiden määrä 184 peliä oli korkein kautta aikain.

Seuran historiassa kausi kanto epäonnen järjestyslukua 13, ehkä sen vuoksi toimintakertomuskin on kateissa. Sarjoihin ilmoitettiin 11 joukkuetta, joista 6 ylsi mitaleille.

Koripalloliiton Pyramidi-90 leirin järjestelyistä huolehdittiin tammikuussa, samanaikaisesti Naantalissa kokoontui piiriparlamentti. Tytöt osallistuivat toistamiseen Volvo Basket Tournamenttiin.

1983—1984

Miehet voittivat maakuntasarjan lohkonsa vakuuttavasti. Menestys jatkui kahdessa karsintasarjassa, kaikki viisi ottelua voittamalla sinetöitiin nousu suomensarjaan.

Perussarjan kolmas sija oikeutti II-joukkueen nousukamppailuun, mutta vielä eivät rahkeet riittäneet. Naiset olivat maakuntasarjassa neljäntenä. Joukkueita oli 11, sarjaotteluita 176. Junioreista piirin mestareiksi pelasivat C-tytöt ja C-pojat. Pekka Valpola toimi piirin koripallojaoston puheenjohtajana.

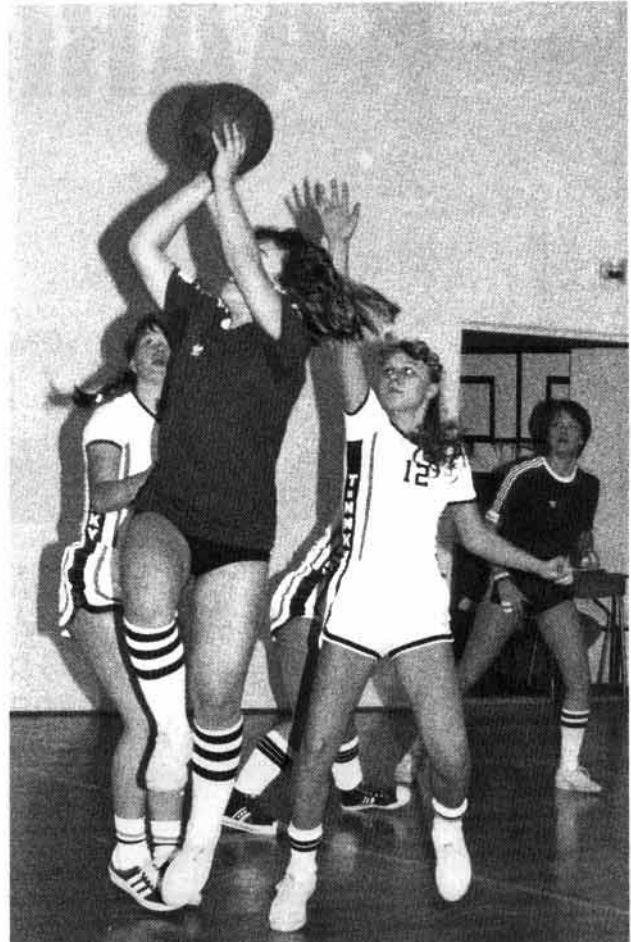



1984—1985

Olli Honkaniemi aloitti I-joukkueen valmentajana, miehet olivat suomensarjassa seitsemäntenä. II-joukkue nousi maakuntasarjaan. Naiset sijoittuivat kolmanneksi maakuntasarjassa.

Joukkueita oli 11, sarjaotteluja 177. Kaksi junioria valittiin B-poikien maajoukkueleirille. B-tyttöissä Katri Soisalo nimettiin maajoukkuerenkaaseen, palkintomatkan kohteena oli kansainvälinen All Stars-leiri Jugoslaviassa.

NaKon toimintamahdollisuudet paranivat olennaisesti, kun Maijamäen liikuntahalli vihittiin 3.9.1984 käyttöön. Avausturnauksessa Suomen miesten maajoukkueen vastustajina olivat Ruotsi, Kreikka ja Belgia.

Hyvät harjoitustilat lisäsivät junioreiden lukumäärää, myös valmennuspuolelle saatiin lisävoimia. Jäsenmäärä oli 206 (m 73, n 23, t 34, p 76).

1985—1986

Miehet nousivat ilman karsintoja suoraan toiseen divisioonaan, II-joukkue oli maakuntasarjassa kahdeksas, III-joukkue huipensi lähes virheettömän kautensa nousemalla karsintojen kautta perussarjaan.

Nuorekas naisjoukkue sijoittui maakuntasarjassa neljänneksi. Ikämiehet osallistuivat SM-turneeseen tuloksenaan kolme voittoa ja yksi tappio. NaKolla oli sarjoissa 15 joukkuetta, virallisia otteluita käytiin 240. Jäsenmäärä kohosi 249:ään.

Junioritoiminta jatkui entistä laajapohjaisempaan ja tuloksekkaana, seuran molempiin edustusjoukkueisiin kohosi omia kasvatteja. Liiton leireille osallistui kolme tyttöä sekä kahdesti kolme poikaa. Nappulaliigatoiminta käynnistettiin.

Mikropojat saavuttivat piirinmestaruuden. B-tytöt voittivat sekä piiri- että RS-sarjan, lisäksi he osallistuivat SM-sarjaan, selviytyminen kahdeksan parhaan joukkoon jäi ainoastaan pisteen päähän. Ennakkoluulottomasti toteutettiin vuosia haaveiltu junioriturnaus mineille ja C-ikäisille. Sun City Basket kokosi 24 joukkuetta, joista 7 tuli Ruotsista. NaKo osallistui Lahden suurkisaturnaukseen, tytöt ottelivat Hansacupissa Norjan Bergenessä.

Triangel-turnauksen taso koveni, finaali-pariksi kohosivat UU ja TuNMKY. Kotiyleisöä hemmoiteltiin historiallisella naisten maaottelulla Suomi—USA. Kauden tunnus toteutui loistavasti kaikilla sektoreilla: NaKo nousuun!

1986—1987

Naiset voittivat maakuntasarjan lohkonsa ja selviytyivät karsintojen kautta suomensarjaan. Miehet säilyttivät asemansa kaikilla sarjatasoilla, uutena pelasi IV-joukkue. Ikämiehet jylläsivät sekä piiri- että avoimessa sarjassa.



KANSAINVÄLISTÄ
OSAAMISTA

MAALLA MERELLÄ ILMASSA

OY MERIKIITO AB

- Kansainvälisiä kuljetuksia
- Tuonti-/vientihuolintaa
- Varastointipalveluja

Juhana Herttuan puistokatu 5 Turku

 **306600**

TLX 62245
TELEFAX 305872

TURUN YKKÖSPARKETTI KY



Kari Söderlund

 921-858 651
949-525 651

**PUUTAVARATALO
ON VALMIS!**

Tervetuloa!



RAKENTAJAN
METSÄ-SERLA

Tillerinkatu 4, Artukainen
20240 Turku, puh. 921-403 500

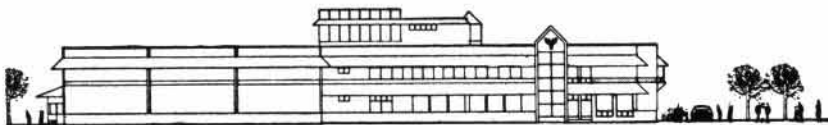



Joukkueita oli 17. Junioreiden ryhmistä 7 kohosi piiriin sarjoissa mitaleille, mikrotytöt saivat kultaa. Tampereen ja Ruotsin Täby Basketin turnauksiin osallistuttiin. Nuorten lukumäärän voimakas kasvu asetti valmentajaresurssit venymisellään lujille. Taru Vitala nimettiin piiriin parhaaksi B-tytöksi.

Kultainen kori -seurakilpailussa NaKon pistemäärä oikeutti 18 osallistujan joukossa komeasti kuudenneksi. Naantalissa pelattiin A-poikien maaottelu Suomi—Ruotsi.

Toiminnan laajuus vaati talkoohanoksena yhä suurempia uhrauksia budjetin vakauttamiseksi.

1987—1988

Aikuisien sarjoissa koettiin takaiskuja. Nuorekas naisten joukkue teki ranskalaisen visiitin suomen-sarjassa, miesten III menetti perussarjapaikkansa. II ja IV sijoituivat sarjoissaan toiseksi, tuloksettomat nousukarsinnat kartuttivat vain koke-musta.

Joukkueita oli 17. Täysipainoinen harjoittelu kärsi, kun salivuoroista huomattava osa käytettiin oteluuissa. Lisenssioituja pelaajia oli 157. Jäsenmäärä 304 (miehiä 102, naisia 56, poikia 99, tyttöjä 47). Mikrotytöt ja mikropojat saavuttivat pm-kultaa. Heidän joukkueistaan nimettiin piiriin parhaiksi pelaajiksi Sonja ja Tanja Alakoski sekä Pekka Sookari. Lisäksi tuli hopea ja 2 pronssia.

Seuran juniorit olivat runsaslukuisesti edustettui-na piiriotteluissa Hämettä ja Satakuntaa vastaan.

Santa Claus -turnaukseen Rovaniemelle lähetettiin kolme joukkuetta, C-pojat pelasivat Ruotsissa ja A-tytöt Tanskassa. "Nuorekas NaKo" oli osuva tunnus laajalle nuorisotyölle.

Sun City Basket kokosi ennätysmäiset 42 joukkuetta. Ruotsista saapui 80 junioria. Samassa yhteydessä toteutettiin maajoukkuerinkiin kuuluva Leijona-cup. Seurayhtymän puitteissa järjestettiin Naantalissa ja Raisiossa naisten EM-karsintaturnaus. Työteliäs kausi sai hengähdystauon, kun perinteinen Unikeon turnaus jäi väliin.

1988—1989

Miesten I-joukkue räpäytti mojavon näytön osaamisestaan. Ylemmän loppusarjan sinetiksi saatiin nousukarsinta, jossa Peli-Karhut oli kuitenkin vielä onnekkaampi.

Naiset kamppailivat noususta suomensarjaan. Ennakkosuosikin viitta petti, kun Raision Palloseura voitti karsinnan. Paikka porrasta ylempänä järjestyi lohkojen aluejaon kasvattaessa joukkuemäärää.

Sarjoihin osallistui 13 joukkuetta. Junioreiden menestykset painoutuivat nuorimpiin ikäryhmiin. Perinteisessä sarjakauden päätöstilaisuudessa ilmeet kertoivat tyytyväisyydestä.

Unikeon turnaus vakiinnutti asemansa mestaruussarjaseurojen harjoitusturnauksena.

Naantalien seurojen yhteistyö on lujittunut. Yhteisistä asioista pystytään sopimaan hyvässä yhteisymmärryksessä.

Varainhankinnassa on kehitetty uusia talkootyön muotoja. Juhannuksen ja Unikeon kestien katusulkujen valvontaan ja kesäviikonloppujen rantapäivystykseen on riittänyt talkoapanosta.

1989—1990

Miesten edustusjoukkue sijoittui II divisioonassa lohkossaan toiseksi. Karsinnoissa varmistettiin nousu I divisioonaan voittamalla kahdesti Jyväskylän Weikot. Saavutus on seuran historian paras tulos.

Muut aikuisten joukkueet sijoituivat keskivaiheille sarjoissaan. Ensimmäistä kertaa mukana oli naisten II-joukkue, mutta pelaajaresurssien riittämättömyys oli pakko tunnustaa, kokoonpanon ydin muodostui B- ja C-junioreista.

Ikämiehet pääsivät SM-turnauksessa välieräsarjaan eli 10 parhaan joukkoon. Jatkoapaikkaan olisi tarvittu vain 1 voitto enemmän.

Nuorten sarjoissa taso on tuntuvasti koventunut, kun piirinsarjoista on siirrytty laajempiin aluesarjoihin. Minitytöt voittivat puhtaalla pelillä alkulohkon, ylemmässä jatkosarjassa sijoitus oli 5. Myös nuoret linnoittautuivat keskitasolle. Junioreiden perinteitä vaalittiin Santa Claus -turnauksessa Rovaniemellä sekä kahden joukkueen voi-

min Marabou-turnauksessa Tukholmassa. Naantalissa pidettiin naisten maajoukkueleiri.

1990—1991

Miehet säilyttivät sarjapaikkansa huimalla putoamissarjan loppukirillä. Karsinnassa kukistettiin nousua tavoitellut Turun Riento.

Sarjamenestyksiin satsattiin kokoamalla voimia, joukkueita asetettiin vain 12. Aikuisten sarjoissa sijoitukset kohenivat, junioreilla vastus vuodelta tuntuu kovenevan. Kokonaismenestys oli hyvä. Ikämiesten vahvistukseksi saatiin Tapio Stén. Uutena harrastusmuotona markkinoidaan yhden pään peli, josta järjestetään My basket -katukoris viikonloppun kesäturnauksena sekä puulaakisarja 3-pelaajan työpaikkajoukkueille.

NaKon 20 v. -juhlassa huomioitiin ansioituneet jäsenet sekä vihittiin käyttöönsä seuralippu. NaKon marssi julkistettiin Risto Vuorisen sanoin. Historiikki 1970—1990 jaettiin joka kodin painokseksi, sisältöä painotettiin tavanomaista keveämpään suuntaan lukuarvon nostamiseksi.

Jäsenmaksuina perittiin aikuisilta 40 mk, junioreilta 20 mk. Talous oli tosi tiukoilla 300.000 markan budjetin kattamisessa.

All stars -kunniamaininnat NaKosta

1986 Tanja Alakoski, Minna Nyssönen, Petteri Luoto

1987 Jenni Gustafsson, Veli-Pekka Nurmi

1988 Tanja Alakoski, Sami Riikonen

1989 Sonja Alakoski, Pekka Sookari

1990 Hirut Erjanti, Juha Kujanpää, Janne Aalto

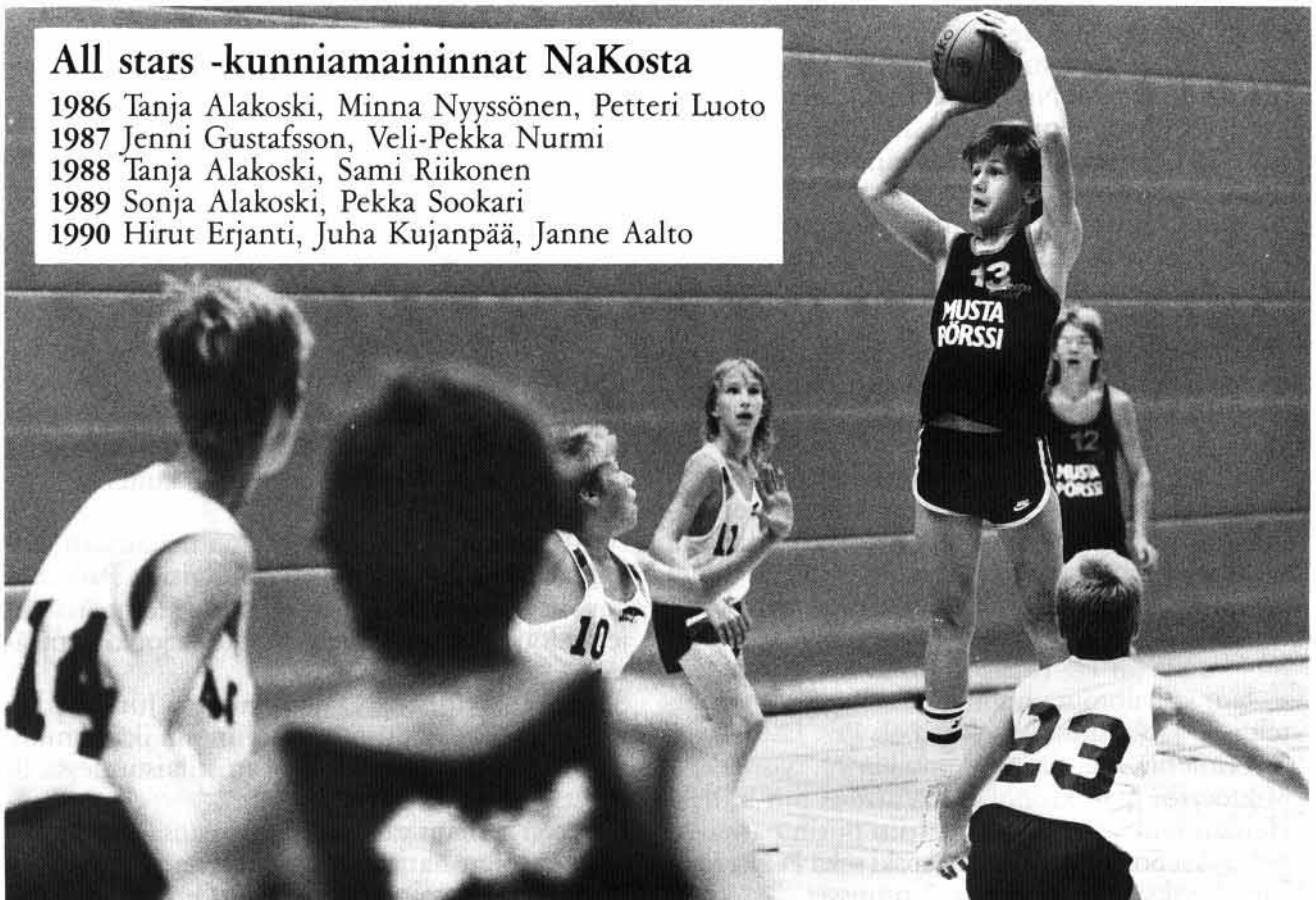

Sun City Basket on vauhdikas turnaus täynnä elämyksiä koriksen parissa.

Junioreiden riemua Sun City Basketissa

Minipojille ja tytöille sekä C-ikäisille junioreille tarkoitettu Sun City Basket -koripalloturnaus löi heti itsensä läpi ensimmäisenä järjestämisvuotena 1986. Ruotsalaisten suuri osallistujajoukko toi mukaan kansainvälistä tuulahdusta.

NaKon järjestelykoneistolle projekti oli mittava ja rankka urakka, jossa onnistuminen näkyi nuorten riemukkaassa pelaamisen ilossa. Seuran omatkin juniorit kartuttivat pelikokemustaan roppakaupalla. Hanke oli taloudellisesti kannattava. Kilpailevien turnausten päällekkäisyyksien välttämiseksi ajankohtaa tarkistettiin 1990 elokuun

alkuun. Se laski osallistujamäärää, mutta taantumasta uskotaan jäävän väliaikaiseksi.

Vuonna 1986 joukkueita oli 24, otteluita pelattiin 49. Vastaavat numerot muilta vuosilta: 1987 29—59, 1988 40—94, 1989 38—94 ja 1990 29—59.

Vierailevien seurojen valmentajat ja joukkuejohdot asettavat Sun City Basketin korkealle turnausarvostuksessaan. Naantalin järjestelymaine on kiihtynyt jo kaikkiin maamme koripallopaikkakuntiin. Odotukset ovat korkealla ja niihin NaKo on aina pystynyt kunnialla vastaamaan.

Sun City Basket -turnausten kärkijoukkueet

Minitytöt	Minipojat	C-tytöt	C-pojat
1986	1986	1986	1986
1. RaiPS	1. NKL	1. TaPyrintö	1. Tahko
2. NKL	2. PeKa	2. NKL	2. NKL
3. BK-Järva I	3. RaiPS	3. BK-Järva I	3. UU
4. BK-Järva II	4. UU	4. NaKo	4. Sykki
	5. BK-Järva	5. RaiPS	5. BK-Järva I
	6. NaKo	6. BK-Järva II	6. BK-Järva II
1987	1987	1987	1987
1. NKL I	1. Kouvot	1. NKL	1. HNMKY-73
2. NKL II	2. PaNMKY	2. TaPyrintö	2. Jymy
3. Riento	3. NKL	3. NoU	3. NKL
4. NaKo	4. NaKo	4. TaNMKY	4. PeKa
	5. Wartti	5. RieNa	5. ToPoLa
	6. TuNMKY	6. SalPa	6. HNMKY-74
1988	1988	1988	1988
1. Espoon PS	1. Nokian PS	1. TaNMKY	1. NKL I
2. NKL I	2. Espoon PS	2. Sampo-Basket	2. Inkoon V
3. NKL II	3. NKL	3. Honka-74	3. Kouvot-75
4. RoNMKY	4. TaNMKY	4. Honka-75	4. NaKo
5. NaKo	5. NaKo	5. SalPa	5. Kouvot-74
6. Perniön U	6. TuNMKY	6. Sykki	6. PaNMKY
1989	1989	1989	1989
1. Tallinna	1. NKL	1. Honka	1. Honka
2. NKL I	2. Nokian PS	2. Sykki	2. TuNMKY
3. NaKo	3. Tallinna	3. NKL	3. Kouvot
4. NKL II	4. NaKo	4. Riento	4. UU
5. SalPa	5. UU	5. TaNMKY	5. NKL
6. RoNMKY	6. KlaNMKY	6. NaKo	6. Kori-80
1990	1990	1990	1990
1. NKL-79	1. Kouvot	1. NKL II	1. Honka
2. NKL-78	2. UU	2. TaNMKY	2. Delfin
3. RoNMKY	3. Fera	3. RoNMKY	3. Kouvot
4. NaKo I	4. NaKo	4. Honka	4. TuNMKY
5. SalPa		5. KlaNMKY	5. NKL-77
6. KlaNMKY		6. NKL I	6. NaKo

Kova remonttisuutus: Kuuden millin Gyproc!

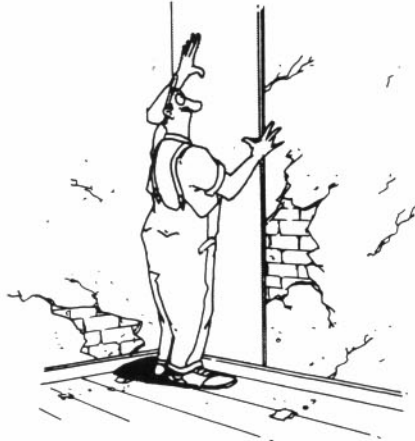

Nyt kannattaa pohjatyöt tehdä kuuden millin Gyproc-saneerauslevyllä.

Kiinnitä Gyprocit suoraan vanhan pinnan päälle. Saat vähällä vaivalla elämättömän, tiiviin ja tasaisen pinnoitusalan.

Tee pohjatyöt kuuden millin Gyprocilla!



Teetkö maalaus- tai tapetointiremontin?

Kuuden millin Gyproc-saneerauslevystä saat pinnoitusalan pikavauhdilla.

Ei pohjatyötä. Kiinnitä suoraan vanhan pinnan päälle. Gyproc-levytys pitää maalin ja tapetit ryhdikkäinä.

Nokkela remonttisuutus: Kuuden millin Gyproc!

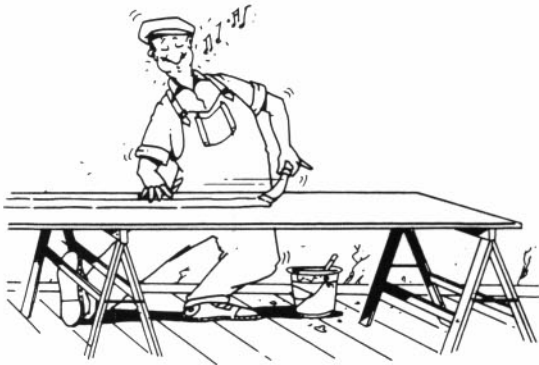

Kevyt ja kätevän kokoinen. Ei pohjatyötä, ei alusrimoituksia. Naulataan, ruuvataan tai liimataan vanhan pinnan päälle.

Hetivalmis, elämätön, tiivis ja sileä pinnoitusala.

Tapetin alle kuuden millin Gyproc!

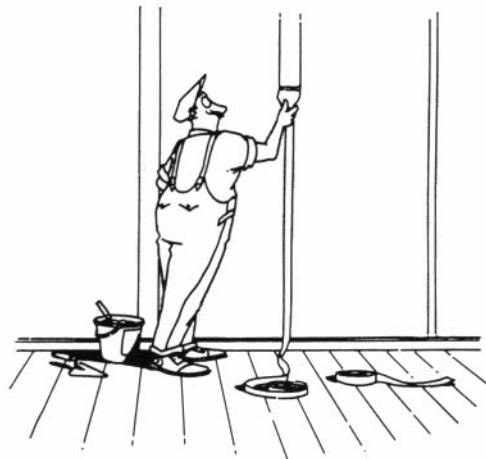

Teetkö tapetointiremontin?

Tee pohjatyöt kuuden millin Gyproc-saneerauslevyllä. Kiinnitä suoraan vanhan pinnan päälle. Saat vähällä vaivalla elämättömän, tiiviin ja tasaisen tapetointialustan.

Vuosikymmenen ottelu

NaKon tytöt — kaupunginvaltuusto

Unikeonpäivä 1983 huipentui vuosikymmenen koripallo-otteluun, jossa joukkueiden strategia oli yhtä yllätyksellinen kuin ne virtuoosimaiset kuljetukset, jipot ja harhautukset, joilla yleisöä hauskutettiin.

Tilaisuudesta muodostui erinomainen pr-tapah-tuma, joka varmasti on revanssin väärtti, kun vain tappiosta pystyttäisiin toipumaan.

NaKon tytöt haastoivat kaupunginvaltuuston 7.6.1983 päivätyllä kirjeellään, jonka väsäsi yhdys-henkilöksi nimetty Taisto Miettinen; ottelun tuomari. Koko teksti vilisi vain isoja kirjaimia:

”Te armoitetut Armonlaakson valtuutetut valmistaudutte lähtemään pitkän ja raskaan istuntokau-den jälkeen hyvin ansaitsemallenne kesälomalle. Me naantalilaiset koripalloilua harrastavat tytöt haluamme toivottaa teille oikein hyvää ja antoi-saa lomaa.

Toivomme kuitenkin, ettei lomailunne muodos-tuisi pelkäksi ”löhöilyksi”, vaan jokainen teistä huolehtisi lomansa aikana myöskin fyysisestä kun-nostaan jotta jaksaisitte taas istuntokauden alkaes-sa entistäkin tarmokkaammin tarttua kaupunkim-me asioiden hoitoon.

Testataksemme kuntonne kehittymisen haastam-me teidät arvoisat valtuutetut tosi leikkimieliseen koripallo-otteluun, jolloin sekä meillä että muil-lakin kaupunkilaisilla on erinomainen tilaisuus todeta kuntonne tai kunnottomuutenne.

Rohkenemme toivoa teidän ottavan haasteemme vastaan, sillä olemmehan paikallislehdestä saaneet lukea joukkoonne kuuluvan erinomaisia pelinai-sia ja miehiä.

Joukossanne tuntuu olevan taitavia laitahyökkääjiä sekä oikealta että vasemmalta, keskustalaisista ja taustapelaajista puhumattakaan.

Uskomme toiveikkaasti valtuuston määräenem-mistöisellä päätöksellä lähettävän koripallojouk-kuensa Kaivopuistoon keskiviikkona 27.7.1983 kello 18.30.”

Naseva vastaus päätöksentekijöiltä

Naantalilainen kaupunki otti rohkeasti haasteen vas-taan. Kaupunginvaltuutetut tekivät pikatahtiin päätöksensä, joka tuli lähes paluupostina.

He lähettivät voitontahtoa uhkuvan kirjeen, jonka laati Turun Riennon juniorina koripalloon vihkiy-tynyt, NaKon ensimmäiseen johtokuntaan kuu-lunut kaupunginsihteeri Risto Vuorinen. Näin saatiin jälleen mainio näyttö miehen sanataituu-desta:

”NaKo on ilmoittanut panevansa koripallon pe-lliin Kaivopuistossa Unikeon päivänä kello 18.30 ja haastavansa valtuuston pelurit vastustajikseen. Omista pelaajista NaKo lähettää pelikentälle par-haat julkisivunsa, tytöt.

Valtuutetut omasta puolestaan ja kaupungin ve-ronmaksajien edustajina ottavat haasteen ja Na-Kon harhasyötöt vastaan ja sijoittavat tanakat tor-ninsa kentällä oikealle, keskelle ja vasemmalle. Valtuustolla on näyttävä hyökkäyspää ja levypal-lopeli sekä pitävä paikkaapuolustus. Valtuusto on erityisesti perehtynyt koko kentän ja Kaivopuis-ton vartiointiin — ilman koiraa ja koiran kannat-tajaa. NaKo lienee etevämpi rintasyötöissään, mutta jokaisella valtuutetulla on vahva tukijalka, kahden käden kiinniotto ja sukkela kuljetus. Valtuutetut odottavat malttamatta pillin puhal-lusta sekä hyvää pelihenkeä ja pelin politiikkaa.”

Nippa nappa kokoonpanoksi

Kaupunki valitsi valtuutettujen pelinjohtajaksi Ti-mo Jyväkorven, joka nimesi rempseästi joukkueeseen 16 urheiluhenkistä poliitikkoa. NaKon tyt-töjä oli kahdeksan.

Valtuutettuihin taisi kuitenkin iskeä rimakauhu, sillä Kaivopuiston tenniskentän peliarenalle il-mestyi vain viisi taituria pienen norkoilun jälkeen. Heidän kuntonsa joutui todella koville, koska vaihtopenkki ammotti typötyhjänä.



Uutis-Valjakon kuvassa valtuuston korihait, lippa-lakkinen Martti Sipponen ja Markku Aarola (8).



FILMIT JA PIKKU NAPOSTELTAVAT EDULLISESTI

★ ★ ★
**Katso huippu-
 elokuva kotona!**
 ★ ★ ★

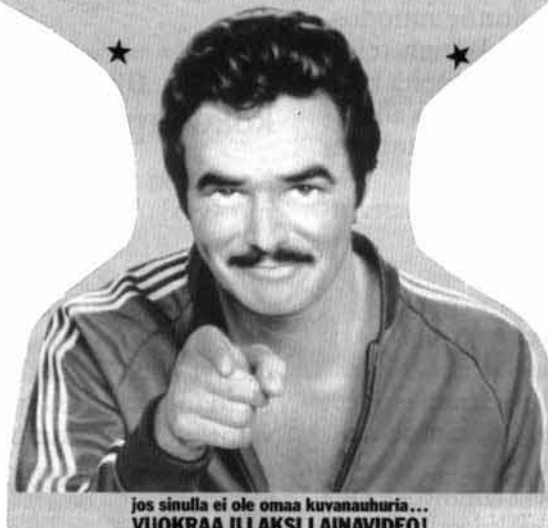

jos sinulla ei ole omaa kuvanauhuria...
VUOKRAA ILLAKSI LAINAVIDEO!

LAAJA VALIKOIMA IRTOKARKKEJA VIDEOFILMIT, KIOSKITUOTTEET, MINIDIVARI



VIIHDEPISTE KIOSKI

TULLIKATU 12 NAANTALI
 Ark. 11–20, la 11–19 su 12–20
 Puh. 853 215



A-PARKETTI

Eero Myllylä

Lauta- ja parketti-
lattioiden hionnat,
lakkaukset
sekä asennukset.

PUH. 921-858 933

**VOIT SOITTA ILTAISINKIN
PUH. 949-120331**



**rakennusosakeyhtiö
mäkinen**

Sirkkalankatu 10 B, 20500 TURKU 50
puh. 921-516 700

Ottelussa pelattiin kaksi kymmenen minuutin pituista jaksoa siten, että pelikello kävi tehottomien taukojenkin aikana. Sihti oli melko epätarkka, sillä koreja tehtailtiin vähän. NaKo nappasi puoli-aikajohdon 4—6.

Rannikkoseutu kertoi tilanteen muuttumisesta, kun kaupunki siirtyi paikkapuolustukseen:

”Mikään ei tuntunut auttavan, vaikka valmentaja viskoikin kentälle uusia palloja sijoittaen ne taktisesti ihan oikein. Tuomarin suhteellinen ajankäsityskään ei tuonut NaKolle pisteitä tarpeeksi, vaikka loppua kohden ne pinnistivätkin hyvin. Huomasivat kai että vasen laita oli vastustajan heikko puoli: kaikki pelaajat kun olivat ei-sosiaalisia.”

Valtuutetut voittivat 20—16. Kaupungin joukkue: Markku Aarola 8, Martti Sipponen 8, Timo Jyväkorpi 4, Ilkka Akkanen 0, Marja Tast 0. Yksi virhe vihellettiin Aarolalle ja Akkaselle.

NaKon tytöt: Katri Soisalo 6, Susanna Kalliokoski 4, Kristiina Kankare 2, Marianne Lindstedt 2, Satu Himberg 2, Pia-Maria Laaksonen 0, Heli Pyykkö 0 ja Ilona Jyväkorpi 0.



C-tyttöjen riemuhetket

Kaudella 1983—84 Timo Miettisen ja Jari Pölösen valmentamat C-tytöt nappasivat ylivoimaisesti piirinmestaruuden. Voitto tietysti uutisoitiin Rannikkoseudussa, jossa turha vaatimattomuus ei häntannut teksti-iloittelussa:

Mimmit saavuttivat mestaruuden kaiken lisäksi ilman jossitteluja, jokaisen ottelunsa voittaen. Korisuhdekin muodostui käydyistä otteluista mahdollisesti plussan puolelle lukemin 486—125!

Viimeisessä piirisarjan kamppailussa NaKo kohosi kotisalissaan Raision Palloseuran. Ottelussa kotijoukkue ei vieraille juuri palloa luovuttanut, vaan takoi tulostaululle hurjat voittolukemat 162—15 (70—14).

Pistetehtailuun osallistuivat: Marianne Lindstedt 46, Katri Soisalo 44, Kristiina Kankare 39, Ilona Jyväkorpi 29, Heli Pyykkö 4.

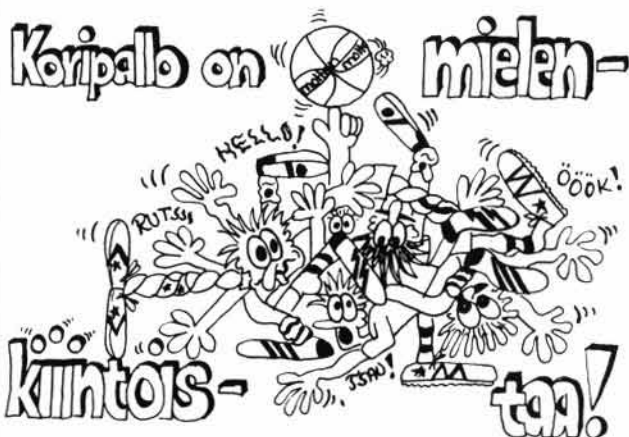

**Apollon eläkevakuutus
on yksinkertaisesti paras**

— ja Suomen edullisin!

Henkivakuutusosakeyhtiö

APOLLO

Yliopistonkatu 30 B, 20100 TURKU

puh. (921) 514 222

Laajaniityntie 3, 01620 VANTAA

puh. (90) 878 6044

Toimittajat tyyliniekkoina I

MAUKKAIMMAT OTSIKOT

Tahra NaKon tiliin

Onko Alku hankalaa vai
NaKon veri punnitaan tänään
Kuparivuoren koulun koreilla

Honka katkesi sahaamatta
— NaKo jatkaa koricupissa

Herätys Naantalin herrat
NaKolla ei ole lainkaa kotikenttää

Tämähän on nyrkkeilykehä

Naantalin käsitys koripallosta:
Kaikkea lyödään mikä liikkuu
Alulle ensimmäinen tappio

NaKon takki tyhjjeni
ja TMP vei selvän voiton

NaKolla paha tapa jättää
voiton avaimet takin taskuun

NaKo narahti akateemisiin

Jenkkivauhtikaan ei auttanut
— NaKo nokitti Turun Toverit

Vilpas oli valpas
ja pudotti NaKon lähtölaskentaan

Kumpi putoaa
— kas siinä kysymys

Maisterit peittosivat

NaKo lämpeni nopeammin
— korit jäässä Kupittaalla

Seitsemän vuotta Raakelin tähden
— NaKo pelaa taas Suomensarjassa

Mr Basket NaKolle
ylen helppo nakki

NaKon junnuille makeita voittoja
ja karvasmantelin katkeria tappioita

NaKon romahdus rähmäkäpäliksi

NaKo etenee nitrotunnelmin

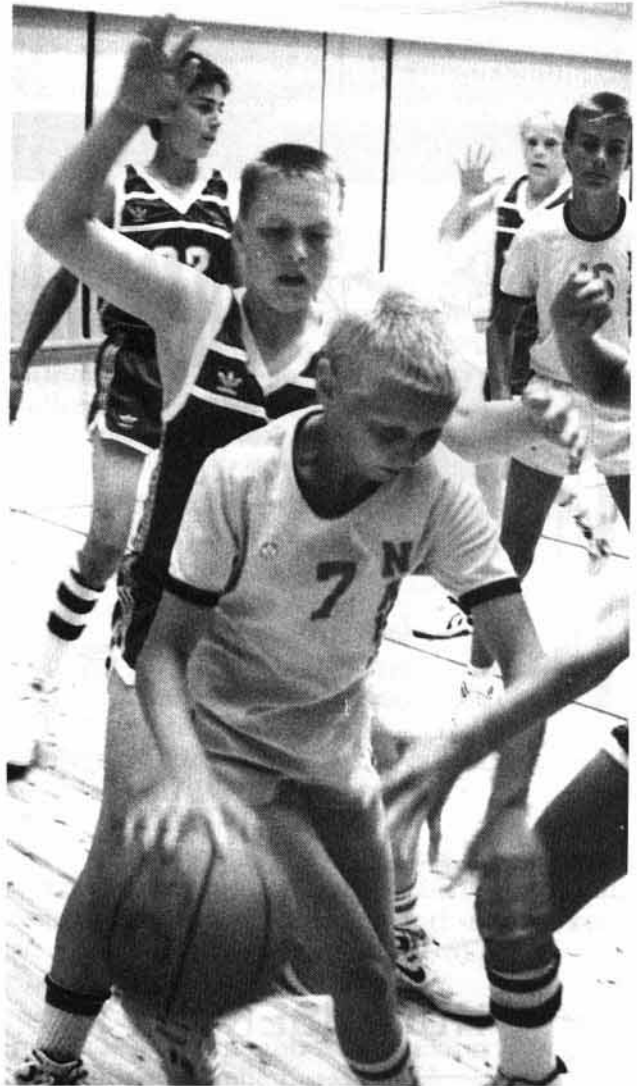

Sun City Basket tarjoaa myös seuran omille junioreille hyvän tilaisuuden kehittää koristaitojaan.

NYKYAIKAISTA MUOVIPUTKI- TEOLLISUUTTA

Maankuivatuksen tärkeys korostuu keväisin ja syksyisin, epävakaisissa sääolosuhteissa. Luotettava rakentaminen edellyttää pohjaolosuhteiden hyvän peruskuivatuksen.

HMT-maankuivatusputket valmistetaan PVC-muovista, joka kestää maan mekaaniset rasitukset vuosikymmenet syöpymättä ja haurastumatta.

HMT-salaojaputket on kehitetty huomioiden rationaalisen asennuksen kokonaistaloudellisuus.

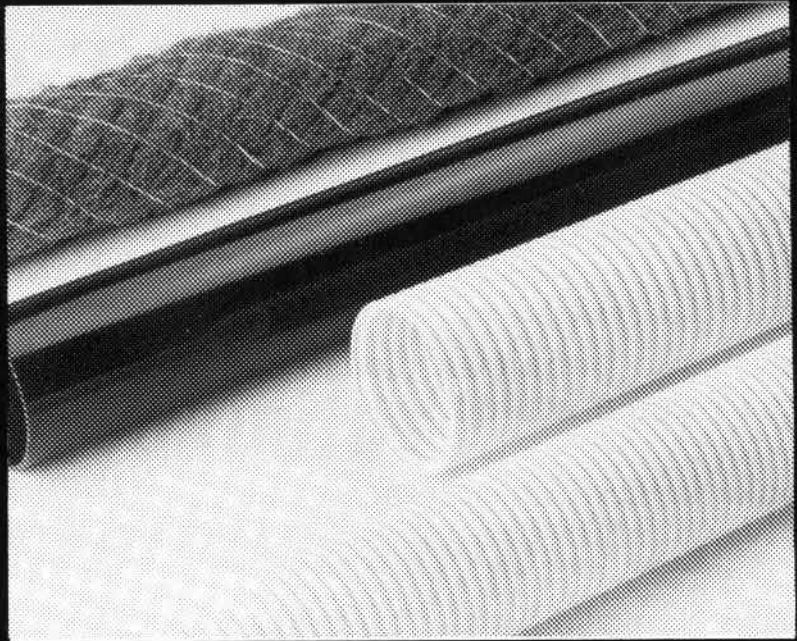

**Heinolan
Muovitehdas Oy**

Tekeväntie 11, 18300 Heinola kk, puh. (910) 82078

FOTO RING 1.

1. TARJOUS

**13 x 18
kehys + kuva**
omista värinegatiiveistasi.

Vain **29,-**

**Aidot
messinki
kehykset**

**Fotoring-
kehykset**
Koot 13 x 18 **29,-**
10 x 15 **25,-**

KEHYSTARJOUKSIA



- Erä puukehyksiä 19 mk/kpl
- Metallikehykset alk. 15 mk/kpl
- Suuri valikoima erilaisia kehyksiä. Tule tutustumaan!

EIRI YKKÖSKUVAT



**• NAANTALIN •
KUVAAUS**

LUOSTARINK. 27 PUH. 751454

Toimittajat tyyliniekkoina II

MEHEVIMMÄT MURJAISUT

Naantalien koripalloilijat harrastivat eilen painia, nyrkkeilyä ja jääkiekkotaklauksia, mutta ei vähimmässäkään määrin koripalloa. (Forssan lehti 1972).

* * *

Miksi näin kävi? Ensinnäkin on todettava, että naantalilaisten puolustus ei ole vedenpitävintä lajia — siitä mennään pahimmillaan läpi kuin tyhjää suojatietä pitkin! Toiseksikin NaKolle ei onnistunut myöskään hyökkääminen — pallojen osoite oli kovin usein Korvatunturi. (Uutis-Valjakko 1972).

* * *

Shakkipelissä ja koripallossa tornit ovat tärkeitä. Suorastaan Tantaluksen tuskia mahtaa aiheuttaa Naantalien Koripalloilijoille, että sillä on erinomainen, peräti 205-senttinen torni, eikä kuitenkaan ole, silloin kuin sitä kipeimmin tarvittaisiin. (Uutis-Valjakko 1972).

* * *



Simolan ihmeellinen kaksinkertainen käärmehetto pakottaa NaKon turvautumaan aikakampitukseen. Jatkossa konkareiden peli kuin kokkarekeittoa ja pelaajat eivät kestä korkeamman tason räähkiä — tuskautuminen tuo pelihaluttomuuden ja niin NaKo painuu vastustamattomasti omia teitään. (1973).

* * *

Sunnuntaina vallitsi Lahdessa jo lähtötunnelma: Matkassa kuusi pelaajaa ja yhden miehen huutosakki. (1973).

* * *

Junioritoiminnassa oli vetäjävaikeuksia, mikä tuntui myös kentällä — Innokkaita poikia olisi kunnan vain jollakin riittäisi aikaa heidän ohjaamiensa. (1974).

* * *

Naantalilaisten pelityyli oli melko kova ja röyhkeä, mikä aiheutti varsinkin ensi jaksolla runsaasti virheitä. Kokonaisuutena joukkue oli melko kankea, vaikkakin tehokas. (Rannikkoseutu 1975).

* * *

Naantalien isot pojat olivat häijyjä pienemmilleen — tässä leikillisessä ilmaisussa on niin paljon totta, että naantalilaiset jyräsivät kookkaimpina ja rutinoituimpina Uran joukkueen melko perusteellisesti. (Rannikkoseutu 1975).

* * *

Tuomarit vetivät hieman milloin minnekin pilleineen ja tämä poltti naantalilaisten päreet. (Turun Sanomat 1976).

* * *

Naantalien konkarijoukkueen pelaaminen oli jäykkää ja mielikuvituksetonta. Naantalien Goljattien paikkapuolustus oli kovaa luokaa. Myös levyrit menivät melko yksipuolisesti Naantalille. (Sisä-Suomen lehti 1976).

* * *

Pelipaikkana oli Nokianvirran yläasteen ahdas sali, jossa vaihtomiesten penkkikin piti sijoittaa kentän puolelle. (Rannikkoseutu 1976).

* * *

Loppua kohti Alun tahti sen kuin kiristyi, NaKon takki tyhjeni tyhjenemistään, eikä sen sisällä ollut lopulta kuin kolme pelaajaa — muut olivat pudonneet suihkuun! (Rannikkoseutu 1977).

ASUNTO-OY SIIRINKAMMION RIVITALOASUNNOT

Laitiokatu 4, Raisio, Ihala

Asuntokoot:	m ²	myyntihinta
2 H, K, S	63	544 663,—
3 H, K, S	102	756 169,—
5 H, K, S	108	930 734,—
5 H, K, S	132	1 095 930,—

Taloyhtiön lainaosuus 1 347,— mk/m². Raision keskusta, Turku ja Naantali ovat vain muutaman minuutin ajomatkan päässä. Siirinkammion talot sijaitsevat kauniin luonnon keskellä. Koulut ja päiväkodit ovat lähellä.

SIIRISSÄ TAVATAAN!



Turun aluetoimisto
Sibeliuksenkatu 3, 20110 Turku
puh. 330 311

* * *

Sisukkaan sinnikkäästi tytöt ovat kuitenkin jaksaneet pallon kanssa pakertaa. Monasti joukkue on ollut jo voitonsävelissä kiinni, mutta loppurutistus, jolla sarjapisteet saadaan, on kuitenkin jostain syystä jäänyt puuttumaan. (Rannikkoseutu 1980).

* * *

Ilmeisesti samanväriset paidat olisivat aiheuttaneet liiaksi hämminkiä ja niin ryhdin pelaajat pelasivat ilman paitoja. Sitten ei pelaajanumeroista ollut tietoaakaan... (Rannikkoseutu 1981).

* * *

Toisella pelijaksolla tuomarien ihmeelliset tulkinat saivat NaKon johtoportaan käymään "ylikieroksilla", josta johtuen peli meni hetkeksi sekaisin. (Rannikkoseutu 1982).



Suomen parhaimmisto otteli maajoukkuevalmennukseen kuuluvia Leijona cupin pelejä Naantalissa 1988.

* * *

Kuvaavaa ottelulle oli se, että palloa ei haluttu lainata kaverille ihan yhtä usein kuin "isoilla pojilla" on tapana — pienikokoiset kaverit viskoivat palloa korin suuntaan uskomattoman kaukaa. (Rannikkoseutu 1982).

* * *

Yrityksen puuttumisesta ei ainakaan voida puhua kuvan tilanteessa. Pallon kanssa painii Jarmo Sievinen, Reijo Lehtola (vas.) ja Jouko Lehtola taas painivat mieluummin itse Sievisen kanssa. Kari Laiho ei osaa päättää painiako vai ei. (Rannikkoseutu 1983).

* * *

Mikrojoukkue, joka pojista muodostuu, ilmoitettiin myös virallisiin sarjoihin, jotta tärkeää pelikokemustakin saataisiin. Erityistä tavoitetta ei huoltoporras ole joukkueelle tällä kaudella vielä asettanut, sillä kokoonpanon keski-ikäkin on vasta 7,7 vuotta, joten aikaa mitalisijojen tavoitteluun on vielä useana tulevanakin kautena. (Rannikkoseutu 1983).

* * *

NaKo huudettiin Suomensarjaan. Haagan palolaitoksen miehet eivät saaneet millään konstilla nukutuksi viikonloppuna, kun salilla oteltiin koripallon Suomensarjaan noususta. (Rannikkoseutu 1984).

* * *

Yllättävä puhelinsoitto tuotti tänään Nakolle vieraspelistä ansaitun vapaapäivän, ja kertaalleen toteutettu Leopardien taljan nylkeminen siirtyi, sillä heidän kotiluolansa korilevy on rikkoontunut. (Turun Sanomat 1988).

* * *

Naantalin Koripalloilijat on oppinut ratkaisun kaavan tasaisena aaltoilevissa otteluissa: Se vie pinna, kenen pinna pitää. (Rannikkoseutu 1988).

* * *

Erityisesti Saarisen veljestrion nuorukaiset pistivät näytösluontoisesti kunnon korishown pystyyn. Hymy on herkässä sattuman kantamoisissakin: Jussi latasi nurkasta komean kaaren, jonka Jarkko aikoi mahtavasti varmistaa. Tosin kaikki ei sujunut aivan laskelmien mukaan. Kimmoisa hypy, oikea ajoitus ja käden saatto. Sen verran pallo oikutteli korirenkaassa, että sisään tuuppaus vaihtui ulos pyyhkäisyksi... (Rannikkoseutu 1989).

* * *

Pahin kipsi tuntuu olevan ohi. Tilanne on tavaltaan lauennut, kun meillä ei ole enää mitään menetettävää. Nyt peli kulkee jo aika vapautuneesti, myhäili Honkaniemi saatuaan vihdoinkin ilon aihehtakin surullisesti kuluneen kauden loppuvaiheissa. (Rannikkoseutu 1991).

JOS... tarkemmin....
EN/TÄS JOS...

VASTUSTAN ASIA ON NÄIN! EI PÄS

TURUN PÄIVÄLEHTI

Sana on vapaa!

Uudistuneessa Turun Päivälehdessä sana on vapaa. Soita tai kirjoita. Kerro mitä olet mieltä, kysy kun on kysyttävää. Niin naapurin kuin valtuutetunkin vastaukset löydät Turun Päivälehdestä.

Lue itse jos et usko. Turun Päivälehti
KAKSI VIIKKOA ILMAISEKSI.
SOITA PUH. 353 900.

Armonlaaksossakaan ei aurinko aina paista

Historiikeissä on taipumus unohtaa murheiden alhot, mieluummin paistatellaan päivää menestysten huumassa. Seuratoiminta on kuitenkin aina myötä ja vastamäkeä.

Pöytäkirjoista voi saada todellista synkemmän kuvan, sillä harvoin sinne ylistävää tekstiä on kirjattu. Talkootyössäkin kiitos unohdetaan liian usein. Johtokunnan työ on arkista aherrusta, jossa nimenomaisesti pyritään tarttumaan esille tulleisiin epäkohtiin ja ongelmiin.

NaKonkin vuosikymmeniltä löytyy liian railakkaita harjoitusleirejä ja vahingossa juotuja naapurin lonkerota. Otetaan muutama esimerkki varjosemmalta puolelta...

Sääntömuutos — pikku juttu

Viiden vuoden toiminnan jälkeen NaKo päätti muuttaa seuran sääntöjen 10 §:n ja 14 §:n määräyksiä. Johtokunnan jäsenten lukumäärä 9 ko-

rotettiin 11:ksi, erovuoroisten kohdalle tuli vastaava täsmennys 5 tai 6 jäsentä.

Prosessi ei ollut aivan mutkaton. Oikeusministeriön yhdistysrekisteritoimiston byrokratiaa on turha syyttää, sillä lähetetyissä asiapapereissa oli mutkat oikaistu:

1. Vuosikokousta ei pidetty sääntöjen määrämänä aikana.
2. Kokouksen puheenjohtajaksi valittu Blomqvist (!) ei ollut osallistujaluettelon mukaan lainkaan läsnä. Pöytäkirjan allekirjoitti uusi pj. Ossi Merikko.
3. Sihteeriksi valittiin allekirjoittanut, joka merkintöjen mukaan oli Timo Jyväkorpi. Myös hänen nimensä puuttui läsnäolijoiden joukosta.
4. Ja mikä tärkeintä, sääntömuutos oli ilmeisesti unohdettu kokouksessa käsitellä, koska siitä ei löytynyt mitään mainintaa.

Kaikesta päätellen seuran toimintatarmo oli jo sil-



Koripallon C-lajiosan valmentajakurssilaisia 1980, edessä vas. Jaakko Merikko, Pirjo Hurskainen, Anneli Laine, Janne Miettinen ja Lauri Humala sekä takana Timo Miettinen, Liisa Niemeläinen, Mia Puotunen, Tuula Ahlfors ja Anita Weissenberg. Muut kannustivat 11 uutta valmentajaamme...

LAATULATTIA

**Parkettien asennukset,
hionnat ja lakkaukset**

Kai Söderlund

Mauritzintie 3 D 8
21530 Paimio
Puh. 806 572
Autopuh. 949-324 605

Tilitoimisto

KOKKONEN OY

Aninkaistenkatu 12 D
20110 Turku
Puh. 306 880

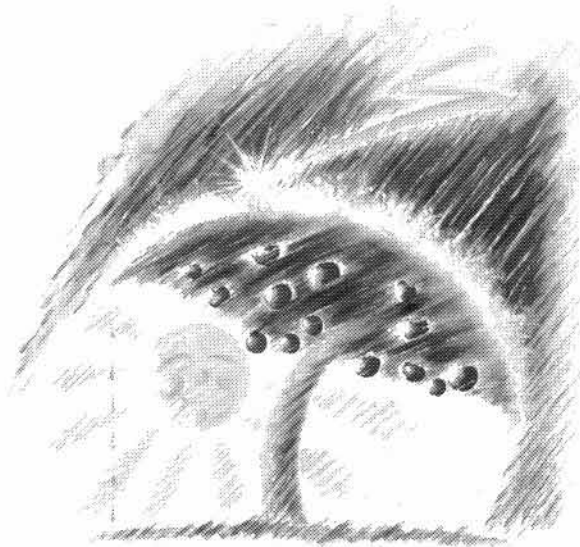

**TOSI PANKKITILI ON
KANSALLISPANKIN TURVALLINEN
MÄÄRÄAIKAISTILI!**

 **KANSALLISPANKKI**

TOSI TEKIJÄ

loin keskitetty koripalloon. Yhdistyspapereista ei turhia murheita kannettu, kun kaikki sujui loistavasti...

Murheellista minirempseyttä

Maijamäen koulun kouluneuvoston 10.10.1978 kokouksen 56 §:n päätös saatettiin seuran tietoon pöytäkirjaotteella:

”Todettiin, että Naantalin Koripalloilijoiden minijoukkueen harjoituksissa 2.10.1978 on rikottu tahallisesti voimistelusalin ikkuna. Paikalla ei ollut sääntöjen edellyttämää aikuista valvojaa, eikä koululle ilmoitettu vauriosta.

Kouluneuvosto päätti yksimielisesti, että NaKon minijoukkueelle määrätään voimistelusalin käyttökielto 23.10.1978—21.11.1978 väliseksi ajaksi.”

Tupenkrapinaa salivuokrista

Raision kaupunginhallitus hyväksyi 5.2.1979 kokouksessaan kaupunginlakimies Matti Vanton esityksen, jolla Raisio päätti olla velkomatta NaKolta karhuttuja salivuokria:

”Raision kauppaoppilaitos on lähettänyt Naantalin Koripalloilijat nimiselle yhdistykselle oheisen jäljennöksen mukaisen 24.1.1977 päivätyn laskun n:o 16 määrältään 1.315,48 markkaa koskien kauppaoppilaitoksen salin siivousta ja vuokraa laskussa mainituilta käyttökerroilta. Yhdistys ei ole siltä velottua määrää suorittanut, mistä syystä lasku on toimitettu allekirjoittaneelle perimistöimenpiteitä varten.

Naantalin Koripalloilijoiden puheenjohtaja Timo Jyväkorpi ilmoitti käydyssä puhelinkeskustelussa laskun maksamattomuuden syyksi, ettei yhdistys hyväksy laskutuksen perusteita. Naantalin Koripalloilijat oli käyttänyt kauppaoppilaitoksen salia veloitusetta ennen sen siirtymistä Raision kaupungin omistukseen ja hallintaan. Yhdistys ei Jyväkorven ilmoituksen mukaan ollut saanut tietoa siitä, että kaupunki oli vahvistanut käyttökerroista perittäväksi korvausta muilta kuin raisiolaisilta nuoriso- ja urheilujärjestöiltä. Yhdistys oli siten käyttänyt tilaamansa salivuorot olematta tietoinen niiden maksullisuudesta ja laskutus oli tullut jälkeenpäin yllätyksenä. Salin käyttäminen oli lopetettu heti, kun käyttökorvausten periminen oli tullut yhdistyksen tietoon.

Kauppaoppilaitoksen rehtori Soini Bäcklund ilmoitti puhelinkeskustelussa 29.1.1979 pitävänsä Naantalin Koripalloilijoiden reklamointia aiheellisenä. Monivaiheinen korvausperusteiden määrittäminen ja maksuunpanoprosessi oli ilmeisesti aiheuttanut sekaannuksia ja informaatiokatkos oli ilmeisesti tapahtunut. Bäcklund esitti enemmästä perinnästä luopumista siitäkkin syystä, ”että kaup-

paoppilaitoksen toimiessa yksityisenä oli Naantalin kaupunki ainoana hoitanut maksuosuutensa täysimääräisenä täsmällisesti sekä muutoinkin auttanut rahoitusvaikeuksissa”.

Katson, että kauppaoppilaitoksen salin ym. tilojen käyttökorvausten vahvistamisesta ja määräytymisperusteista olisi tullut tiedottaa tiloja käyttäville yhdistyksille tai yhteisöille joko säädetyssä järjestyksessä kuuluttamalla taikka erityistiedoksiannolla.

Siltä osin, kuin laskutus käyttökerroista kohdistuu aikaan ennen sanotunlaista tiedoksisaamista pidän velkomiskanteen menestymismahdollisuuksia vähäisinä ja edellyttäen, että tiedoksiantamista ei edellisanotulla tavalla ole toimitettu, esitän kunnioittavasti oheisen laskun osoittaman määrän enemmistä perimistöimenpiteistä luopumista.”



Yhteyspäällikkö Martti Sipponen luovutti Naantalin kaupungin tukena edustusjoukkueen johdon asut. Vastaanottajina Jarmo Sievinen ja Pekka Valpola.

Pikkujokke

NaKo laati lehdistötiedotteen suomensarjaan noususta 1972, tavoitteena oli sarjapaikan säilyttäminen:

”Ykköseen ei sarjatauon aikana ole tullut suuria muutoksia. Uusia tähtiä ei ole yhtään. Pertti Nordgren Turun NMKY:stä ja seuran omat Esa Eroma, Jorma Saarinen ja Kai Sukoinen ovat nyt vakituisesti yhdessä (Penja, Emppu, Pikkujokke ja Kaitsu).”

Pikkujokke on yhtä seuran kärkeviisikon kantavia voimia, pituutta Pikkujokelle on kertynyt ainoastaan jämpti kaksi metriä.

Seuran tiedotteen jatko ei ollut aivan viimeiseen saakka harkittu. Joku saattoi aprikoida uusien miesten luonteenlaadun ominaisuuksia tekstin perusteella:

”Henki ja rutiini säilyvätkin näistä siirroista huolimatta NaKo:n tapaan vahvoina.”

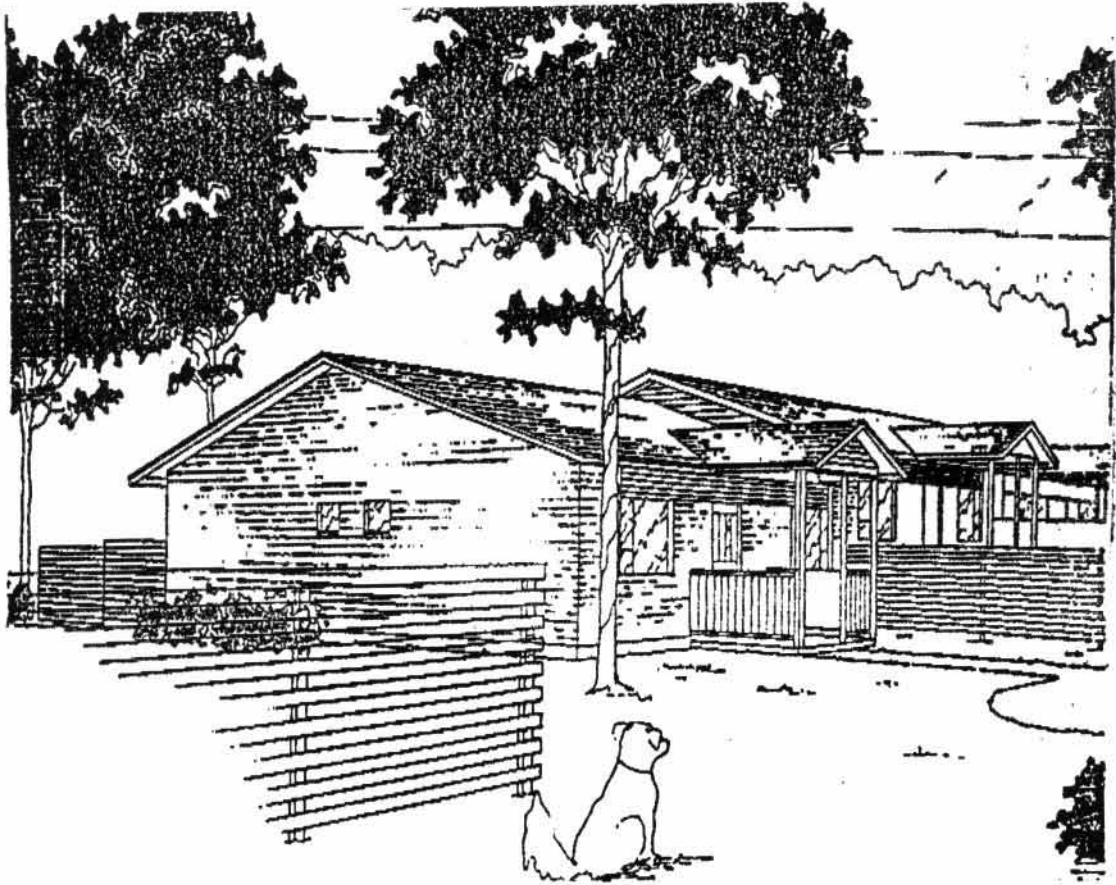

AS. OY. TAIMONKEISARI NAANTALISSA

Korkeatasoiset rivitaloasunnot ainutlaatuisella, luonnonkauniilla Suovuoren pientaloalueella. Talot valmistuvat kevään -91 aikana. Vapaina vielä;

3 h + k + s 85 m² + autokatos ja varasto

2 h + k + s 60 m² + autokatos ja varasto

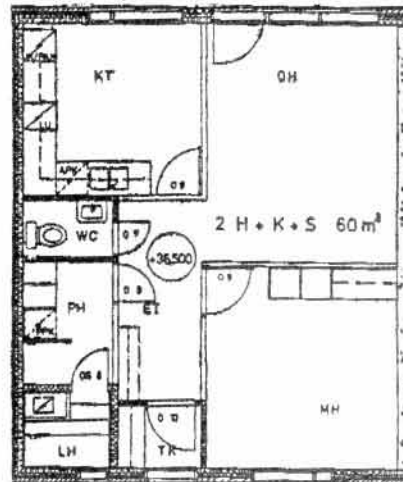
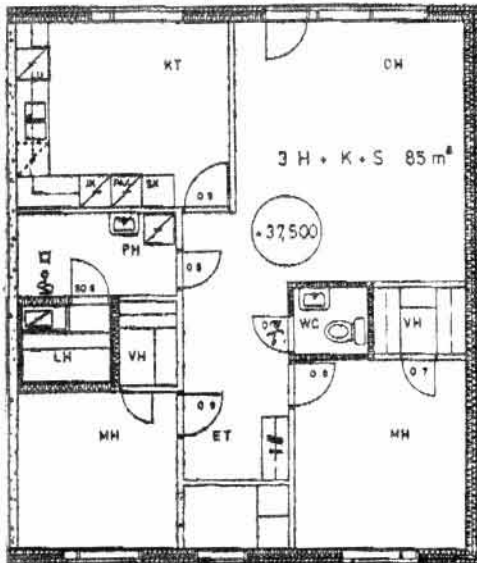

Myyntihinta 7.600,— + vo 1.000,—/m²



**Rakennustoimisto
VEIKKO NIEMI OY**

Kurkelankatu 8 A 27, 21100 Naantali
Puh. (921) 757 720

Salikurjuudesta liikuntahalliin

Koripalloharrastuksen laajentumisen tiellä oli selkeä tulppa, Naantalın salitilanne oli kurja. NaKo puuttui epäkohtaan heti, mutta silti kiertolaiselämää kesti 14 vuotta. Seuran oli pakko turvautua Raision ja Turun saleihin.

NaKon ensimmäinen sarjaottelu pelattiin Naantalın keskuskansakoululla 9.11.1970, silloin kaadettiin 98—73 (51—41) Turun Riento II.

Menestyksellinen kausi tuotti nousun maakuntasarjaan, jonka avauspelissä Raision Kauppaoppilaitoksella 17.10.1971 kukistettiin Loimaan Korikonkarit 79—66 (34—28).



Salimurheissa pallo oli välillä hukassa, mutta kun se löytyi, kori oli varma.

Kevätkiirroksella turvauduttiin taas todelliseen kotiareenaan...

Kuparivuoren koulutunnelmaa

Oman artikkelin ansainnut värikkäin ottelu NaKo — Alku pelattiin 5.2.1972 Kuparivuoren koululla, jonka Koripalloliitto hyväksyi alimittaisesta salista huolimatta pelipaikaksi. Forssalaisten joukkueen huoltaja protestoi päätöstä voimakkaasti: "Liitto näyttää suosivan show-linjaa". Saliongelmiä lisäksi myös käytännön järjestelyt piiputtivat. Näin kirjoitti juuri tuosta jännitysottelusta Raino Puottula Uutis-Valjakossa:

"Koripallo on urheilulaji, jossa pistetilanne vaihtuu tiheässä tempossa. Ilman kynää ja paperia ei katsoja pysy tilanteen tasalla, jos sittenkään. Naantalissa on syytä kiinnittää tähän asiaan huomiota, sillä lauantainkin kuului tavan takaa yleisön joukosta huutoja 'mikä on tilanne?' puhumattakaan siitä, että kirjurin luona lappasi jatkuvasti väkeä. Yleisö ei saanut vastausta (kirjuri ei ollut naantalilaisia). Pistetilanteen voi aika mukavasti kertoa alkeellisillakin taulusysteemeillä, jolloin yleisö kaiken aikaa tietää numerot. Ne olisi kyllä voinut lauantainkin hihkaista ainakin taulolla, jolloin virheellisiltä huhuilta olisi välttytty." Suomensarjaan nousun sinetöidytyä seura otti kesällä 1972 julkisestikin kantaa Kuparivuoren voimistelusaliiin, jonka katsottiin jarruttavan lajin kehitystä:

"Sen kapasiteetti ei vastaa alkuunkaan olemassa olevaa tarvetta. Lisäksi tämä sali on liian pieni ja erittäin vaarallinen koripallon peliarenaksi, sillä salin seinät tulevat liian nopeasti vastaan. Salin pelialue ei ole täysmittainen koripallon pelikentäksi, ja niinpä Koripalloliitto onkin kieltänyt meitä pelaamasta kotiottelujamme siellä. Meidän on hakeuduttava muualle."

Turun ja Raision huutolaispoikina

Turun Sanomat patisteli unikekoja 9.9.1972 urheilusivullaan kolmen palstan otsikolla: "Herätys, Naantalın herrat. Nakolla ei ole lainkaan kotikenttää."

Samana päivänä NaKo hävisi niukasti 62—73 (34—41) Suomen cupissa Torpan Poikien mestaruussarjamiehistöille. Onneksi lehti oli väärässä povatessaan Turun salien ovien sulkeutumista:

"Mutta vasta nyt NaKolle on koittanut totuuden hetki. Omasta kaupungista ei löydy mitat täyttävää pelisalia! Näin siis Naantali huolehtii urheilijoistaan."

PARKETTIASENNUS Tmi JUHA VALTONEN

- *MOSAIIKKI- JA LAUTAPARKETIT ASENNETTUINA*
- *VANHOJEN PARKETTIEN JA LAUTALATTIOIDEN HIONNAT JA LAKKAUKSET*

Hippoksentie 31 E
20520 TURKU

puh. 921-362 646
autoon 949-522 144



Tammasaaren laiturit 5, 00180 Helsinki
Puh. (90) 694 4477
Telefax (90) 694 4246

Värikkäin ottelu

NaKon otteluhistoriaan sisältyy kaikkien muiden seurojen tavoin pelejä, joissa tunteet ovat kuumenneet molemmin puolin. Maakuntasarjan kärkikamppailu NaKo — Alku 5.2.1972 käytiin jännitystä tihkuvana taisteluna.

Forssan lehti otsikoi syyttävästi "Naantalilain käsitys koripallosta: Kaikkia lyödään mikä liikkuu. Alulle ensimmäinen tappio."

Häviön katkeruus näkyi tekstissä, josta seuran valmennusporras taisi vastata. Omien pelaajien saamattomuus tunnustettiin, mutta syy vieritettiin isäntien harteille: "Alun joukkue oli koko ottelun ajan vaikeuksissa, pieni sali ja vastustajan lähes rikollinen pelityyli veivät parhaan terän joukkueesta."

Forssan lehti löysi ainoan kiitosaiheen NaKon lajien monipuolisuudesta. Se kohotettiin ingressin arvoiseksi koko jutun johdannoksi:

"Naantalilain Koripalloilijat harrastivat eilen painia, nyrkkeilyä ja jääkiekkotaklauksia, mutta ei vähimmäissäkään määrin koripalloa. Niinpä sai Alku matkata Forssaan ensimmäisen sarjatappion kärsineenä NaKolle pistein 108—96 (54—41)."

Puheenvuoro puolustuksella

Ensimmäisellä kierroksella NaKo oli hävinnyt Alulle 16 pistettä, joten tasapisteiden varalta tavoiteltiin suurempaa voittoa.

"NaKo pääsi todella harmillisen lähelle koripalloilun suomensarjan paikkaa, sillä tämänhetkisen tilaston valossa tuo ero oli täsmälleen 5 pistettä eli 2,5 koria!" — Näin ennakoiti kuukautta myöhemmin Raino Puottula, joka arvioi itse ottelussa olleen 20—30 pisteen voitonmahdollisuudet.

"Tämähan on nyrkkeilykehä! Protestoiva Alku kärsi tappion Naantalissa, mutta voittanee lohkon" otsikoi Uutis-Valjakko, jonka kuvateksti myötäili tunnelmia: Ota-kiinni-mistä-saat...

Puottula oli diplomaattinen, kun hän kuvasi NaKon vieneen voiton "omilla aseillaan". Sävyiltään kovan ottelun tuomitsivat tiukalla linjalla Pentti Hilke — Ati Fagerström.

Virheitä vihellettiin yhteensä 68. Ensimmäisellä jaksolla suihkuun joutui Jouko Lehto, tauon jälkeen seuraa tekivät Kalevi Wasström, Klaus Kurppa, Atte Mattsson, Tapio Jyväkorpi, Pekka Ritvanen ja Jurkka Vuorela. Aloitussiisikosta paikkansa piti vain Kalevi Wilen.

Kuparivuoren koulussa yleisöä ei kovin paljon ollut, sillä samanaikaisesti näytettiin televisiosta Suomi—Neuvostoliitto—jääkiekko-ottelu.

Sarjassa NaKo hävisi alulle lopulta 2 pistettä. Sarjanousu kirjattiin jälkikäteen, kun Kisapojat nousijajoukkueena luopui paikastaan.

RAUDOITUSLIKE
LASSE TÄHKÄVUORI OY

ALAN AMMATTILAINEN KUN
ON KYSE RAUDOITUKSESTA

Puh. **472013, 472409, 570491**

Le Chat eli kissa viekoon Naantalissa

Rannikkoseutu 21.1.1977

"Naantalin urheilutalo on nyt kaupungin omistuksessa. Kesän ja syksyn kuluessa siellä on tehty korjauksia, mm. rakennettu WC:t. Muutamia kertoja urheilutalo on ollut paitsi urheilu- myös huvikäytössä, kun uusi disco LE CHAT (ranskaa, lausutaan 'lö sa' ja tarkoittaa kissaa) aloitti siellä toimintansa. Yleisöä on tullut kerta kerralta enemmän — kissa kiinnostaa!

RS kävi lauantaina tutustumassa tilanteeseen. Ovella oli vastassa kaksi jyrkää miestä, jotka tällä kertaa eivät olleet koripalloilemassa: Ossi Merikko ja Tapio Jyväkorpi, Naantalin Koripalloliijoiden silmäntekeviä. Ilmeni, että NaKo huolehtii järjestyksenpidosta tottunein ottein.

... Hannu eli taiteilijanimeltään Hra Leppänen pani vekselin vetämään syksyllä ja osti yhdessä yhtiökumppaniensa Harri-Pekka 'Pedro' Vuorisen ja Reijo 'Emppu' Heinosen kanssa disco-pelit, joilla kolmikko on viihdyttänyt Turun seudun nuoria — paitsi nyt Naantalissa suunnitelman mukaan koko kevätkauden viikottain — myös mm. Piikkiössä. Jytää pitkin iltaa. Jangster-muotia välillä, rock- ja twist-kilpailuja jne. Viime lauantaina kilpailun juonsi naantalilainen Kari 'Keepu' Grönholm, huomenna tulee kuvioihin myös uusi paikallinen bändi Stolidis..."

Vuoden 1979 tilinpäätökseen järjestysmiestuuotot kertyi 1.600 mk, seuraava tuloslaskelma oli tilikauden muuttamisen vuoksi 15 kuukauden mittainen, disco toiminta tuloutti 8.930,65 mk.

Renki halusi isännäksi, NaKo ryhtyi alan itsenäiseksi yrittäjäksi. Jouko Anttila allekirjoitti 24.7.1981 kauppakirjan, jolla Naantalin Ohjelmalvelu myi Disco Fridayn nimeen ja laitteineen (tarvikkeista 32 kpl) NaKolle hintaan 12.000 mk.

Keväällä 1982 hoidettiin 14 kertaa perjantai-iltaisin discoja Turun Pyrkivän talolla, dj:t Timo & Janne Miettinen. Kausi tuotti kokonaisuudessaan yli 15.000 mk. Vuonna 1985 summa kasvoi jo 42.454 markaksi. Omat discot pidettiin Naantalin monitoimitalolla.

Nuorison discoinnostus laimeni, ehkä myös vetäjät väsyivät "kasvettuaan ikäryhmästä ulos". Vuonna 1987 tavoitteena oli enää 23.000 mk, saavutettiin 6.358 mk.

DISCO ★
Le Chat

HUOMENNA
22.1.
klo 20—01

**NAANTALIN
URHEILUTALOSSA**

NaKo Vuoden viimeinen jytäilta... NaKo
PETE and DISCO FRIDAYS'
Naantalin Urheilutalolla
13.12.80 klo 19—24
NaKo Piletti 10 mk NaKo

**DISCO
Friday's**

**NAANTALIN URHEILUTALOLLA
31.10.81 KLO 19—24.
MENOA EIKÄ MEININKIÄ!**

Lippu 10 mk NaKo

TÄNÄÄN VAIKO HUOMENNA?

DISCO FRIDAYS'

TARJOOA VAIHTOEHDON Naantalin urheilutalolla
LAUANTAINA 19.9.81 KLO 19—24
Kunnon pelit ja "tuore" levyistö takaavat menevän meiningin...
RAJU ARVONTA! KUKA VOITTA MINIRISTEILYN RUOTSIIN?
Parhaat discoasut palkitaan!
TULE TANSSI TUTUSTU VERTAA
Lippu 10 mk NaKo

NAANTALIN URHEILUTALO

12.12. **DISCO
Friday's** 20-24

MENO PÄÄLLÄ HETI ALUSTA ALKAEN
UUTTA LEVYSTÖÄ
NYT ARVOTAAN SUUT MAKEIKSI

10 mk NaKo



**KULJETUSLIIKE
PAJUNEN OY**

Navirentie, 21100 Naantali
Puh. 921-859 182, 859 424, 757 024

Tapani Laine	949-320 235
Timo Pajunen	949-320 236
Pakettiauto	949-323 066

**KULJETUKSET PAKETTI-, KUORMA - JA
NOSTURIAUTOILLA**

Kiinteistöjen ja teollisuuden jätehuolto
Vaihtolavat ja vaihtolavasäiliöt
Soraa, sepeliä ym. kuljetuksia

Muuttokuljetukset

Öljyvahinkojen torjuntaa
Säiliöiden pesut ja puhdistukset
Ongelmajätteiden talteenottoa ja kuljetuksia

Työkoneita



**TURUN
SEUDUN SÄHKÖASENNUS OY**

PUH. 752 743
TERÄSKATU 9 21110 NAANTALI

A-ryhmän sähköurakoitsija
Paloilmoitusliike
SYJ-antenniurakoitsija
HIB-nosto-oviurakoitsija
A-ryhmän sähkösuunnittelija



**KULJETUSLIIKE
PAJUNEN OY**

Navirentie, 21100 Naantali
Puh. 921-859 182, 859 424, 757 024

Tapani Laine	949-320 235
Timo Pajunen	949-320 236
Pakettiauto	949-323 066

**KULJETUKSET PAKETTI-, KUORMA - JA
NOSTURIAUTOILLA**

Kiinteistöjen ja teollisuuden jätehuolto
Vaihtolavat ja vaihtolavasäiliöt
Soraa, sepeliä ym. kuljetuksia

Muuttokuljetukset

Öljyvahinkojen torjuntaa
Säiliöiden pesut ja puhdistukset
Ongelmajätteiden talteenottoa ja kuljetuksia

Työkoneita



**TURUN
SEUDUN SÄHKÖASENNUS OY**

PUH. 752 743
TERÄSKATU 9 21110 NAANTALI

A-ryhmän sähköurakoitsija
Paloilmoitusliike
SYJ-antenniurakoitsija
HIB-nosto-oviurakoitsija
A-ryhmän sähkösuunnittelija

Naantalin korisfanit

Naantalin Koripalloilijat ry:n toimintaan on kuluneiden vuosien aikana osallistunut kunnioitettavan suuri joukko urheilulajiamme arvostavia henkilöitä. Seura esittää ansaitut kiitokset kaikille hyvän harrastuksen parissa ahertaneille. Jokainen on omalta osaltaan kartuttanut NaKon rehtiä yhteishenkeä. Jatketaan yhdessä samalla tavalla, reilun toiminnan malli kannattaa siirtää tulevillekin korisfaneille.

A

Aalto Erik
Aalto Erno
Aalto Heikki
Aalto Janne
Aarola Lasse
Aarola Markku
Ahlbäck Kai
Ahlfors Tuula
Ahokas Jukka
Aho Jyrki
Aihinen Rami
Aittokallio Anne
Aittokallio Jukka
Aittokallio Markku
Aittokallio Teuvo
Aittokallio Tuula
Alakoski Sonja
Alakoski Tanja
Alakoski Urho
Alankoja Nina
Alho Anja
Almenoksa Lasse
Almenoksa Monika
Aura Sami

B

Backman Jaana
Blomster Janne
Blomster Juha
Blomqvist Kai
Blomqvist Stina
Bogel Seppo

D

Degenhardt Kim
Degenhardt Tarja

E

Eemilä Erik
Einonen Pasi
Einonen Pertti
Ek Mikko
Eloranta Jarkko
Enkola Kari
Erjanti Hirut
Erjanti Jaakko
Erjanti Sini
Erlin Rami
Eroma Esa
Eroma Soile

F

Filppu Minna
Forstén Santeri
Fröberg Janette

G

Grönroos Jarkko
Gustafsson Janne
Gustafsson Jenni
Gustafsson Kalle

H

Haanpää Iris
Haanpää Kimmo
Haapala Anssi
Haapalahti Tapio
Haapasaari Minna
Haglund Anita
Hannuniemi Tuija
Hautala Kristiina
Havukko Kari
Havukko Niko
Heinonen Juha
Heinonen Katriina
Heinonen Tiina
Heinonen Ville
Heinonen Visa
Helin Leo
Helkiö Marko
Hellevuori Riitta
Hellman Mikko
Henneken Markku
Henneken Stefan
Henriksson Peter
Hilke Hannu
Hillo Susanna
Hiltunen Miika
Himberg Sari
Himberg Satu
Himberg Timo
Himberg Tuija
Hinkkanen Minna
Hirvonen Pekka
Holma Mauno
Holmaranta Lasse
Honkanen Kalle
Honkanen Markku
Honkaniemi Olli
Hotinen Juha-Pekka
Hotinen Kirsi-Leena
Hotinen Raija
Hulkkonen Minna
Humala Lauri

Hupponen Jenni
Hurme Arto
Hurme Soile
Hurskainen Heikki
Hurskainen Pirjo
Hurskainen Riitta
Hyhkö Martti
Hynninen Juha
Hyvärinen Jarkko
Hyvärinen Kristiina
Hyvärinen Orvo
Hägglom Kai
Hägglom Matti
Hägglund Matti
Hämäläinen Marko

I

Ihalin Reijo
Ihalin Riku
Iitti Antti
Impivaara Henry
Impivaara Tuomas
Inttilä Henry
Inttilä Tero
Iso-Tupa Jukka
Iven Jan
Iven Lars

J

Jaakkola Teija
Jacobsson Olli
Jalava Pekka
Jankari Raili
Jansson Irmeli
Jokinen Jukka
Jokinen Mika
Jokinen Olavi
Jokinen Tomi
Jokinen Turo
Jokiranta Juha
Jussila Mikko
Jussila Tuomo
Juvala Esa
Juvonen Risto
Jyväkorpi Anna
Jyväkorpi Antti
Jyväkorpi Ilona
Jyväkorpi Liisa
Jyväkorpi Suv
Jyväkorpi Tapio
Jyväkorpi Timo
Järvelä Kari
Järvi Janne

Järvinen Juha
Järvinen Turo
Jääskeläinen Mira

K

Kaatiala Kati
Kaimio Juhani
Kakkonen Minna
Kallio Asseri
Kallio Pauli
Kalliokoski Susanna
Kallioniemi Tommi
Kallonen Joonas
Kallonen Miika
Kangas Magdalena
Kangaslahti Antti
Kangaslahti Jukka
Kangaslahti Olli
Kangaslahti Vesa
Kankanen Jani
Kankare Aila
Kankare Jari
Kankare Kristiina
Kankare Mikko
Kantola Helena
Karawatski Leo
Karell Tuula
Karhunen Pirkko-Liisa
Karlsson Ari
Karlsson Heidi
Karlsson Kari
Kasi Elina
Kaski Miika
Kellokumpu Risto
Kemppi Peter
Keronen Mika
Kerppo Tapio
Kesäläinen Timo
Keto Jari
Kivistö Anu
Klotz Kalle
Koivisto Terhi
Koivula J
Kokkonen Jouni
Komonen Leo
Koponen Jani
Koponzo Jani
Korpelainen Taito
Korvenpää Juha
Koskelainen Mikko
Koskelainen Timo
Koskinen Jarkko
Koskinen Merja
Koskinen Mia
Kujala Mirja
Kujanpää Jari
Kujanpää Juha
Kulma Anneli
Kulma Markus
Kulma Mikael
Kulmala Ville
Kuninkaanniemi Juha
Kurki Ville



Narmala Oy

rakennesuunnittelun

ammattilainen

30 vuotta

20100 Turku, Puh. 921-331311
26100 Rauma, Puh. 938-221911

Kurppa Jukka
Kurppa Klaus
Kurppa Terttu
Kurppa Vesa
Kurronen Timo
Kuusela Mauno
Kuusela Mervi
Kuusisto Vesa-Matti
Kylén Lasse
Kymäläinen Hannes
Kymäläinen Juhani
Kähärä Antti

L

Laaksonen Anu
Laaksonen Kaarina
Laaksonen Mikko
Laaksonen Pia-Maria
Laaksonen Vilho
Lahtonen Jukka
Laiho Kari
Laiho Mikko
Laiho Päivi
Laiho Ritva
Laine Anneli
Laine Harri
Laine Henri
Laine Jenni
Laine Jorma
Laine Juha
Laine Jukka
Laine Markus
Laine Max
Laitervo Tommi
Lang Gitta
Laurila Jari
Lappalainen Päivi
Lehtilä Marjo
Lehtinen Jani
Lehtinen Kari
Lehtinen Pia
Lehto Ella-Reetta
Lehto Jarmo
Lehto Jouko
Lehto Mikko
Lehto Outi
Lehtonen Jarmo
Lehtonen Marko
Lehtonen Vesa
Leiklahti Niko
Leino Tiina
Leino Turo
Leinonen J
Leinonen Sami
Leinonen Toni
Leivo Heli
Leppämäki Kimmo
Liikkanen Kristiina
Liikkanen Tanja
Liikkanen Terhi
Likitalo Raimo
Lindberg Johanna
Lindgrén Jarkko
Lindstedt Marianne

Lindström Jan
Lindström Kai
Lindström Tuija
Lindqvist Petri
Lindqvist Teemu
Lintervo Olavi
Lintervo Riku
Loukos Tellervo
Loukos Tuuli
Lumikko Antti
Luoma Benita
Luoma Hanna
Luoto Lasse
Luoto Petteri
Luotonen Elina
Luukko Esko
Luukko Hetti
Luukko Santtu
Luukko Ulla
Läike Aulis
Läikkö Juha
Lönnblad Päivi

M

Malmberg Reijo
Malmi Kalle
Malmi Marko
Mannerheim Kari
Mannonen Jani
Mantere Pertti
Mantere Tarja
Markkula Paula
Marttila Reijo
Mattsson Atte
Mattsson Dick
Mellanen Pirkka
Mellin Jussi
Mellin Matti
Merikko Jaakko
Merikko Jukka
Merikko Ossi
Merikko Sami
Merilahti Jari
Merilahti Jyrki
Merimaa Seppo
Merinen Juha
Metsämäki Rami
Mettälä Kirsi
Miettinen Aino
Miettinen Janne
Miettinen Taisto
Miettinen Timo
Mikola Anne
Mononen Heikki
Moskajärvi Heikki
Munkki Pasi
Muurinen Tiina
Mäkelä Armas
Mäkelä Markku
Mäkelä Mika
Mäkelä O
Mäkelä Teija
Mäkelä Ville
Mäki Jukka

Mäkinen Aarre
Mäkinen Henri
Mäkinen Olli

N

Niemeläinen Liisa
Niemi Seppo
Nieminen Juho
Nieminen Vesa
Niinikorpi Reetta
Niinikoski H
Nikkanen Heimo
Nikulainen Dino
Nirhamo Mikko
Nordgren Pertti
Nurhonen Susanna
Nurmi Kati
Nurmi Matti
Nurmi Ulla
Nurmi Veli-Pekka
Nyyssönen Minna
Nyyssönen Olli

O

Ohmeroluoma Kalevi
Ojala Annukka
Ojala Arto
Ojala Janna
Ojala Jenni
Ojala Jonna
Ojala Marko
Ojala Pia
Oksanen Risto
Ollikainen Heikki
Onnela M

P

Paakkola Ari
Paakkola Jari
Paju Ari
Paju Sami
Pajunen Eeva-Liisa
Pajunen Heli
Pajunen Timo
Pajuvesa Riikka
Parsama Leevi
Partanen Jaana
Parviainen Merja
Paukkala Johanna
Paukkala Pauliina
Paukkala Sakari
Pelkonen Sirpa
Peltomaa Mika
Peltonen Pasi
Penttinen Pasi
Penttinen Petri
Penttinen Reino
Persson Peter
Pihlakoski Pekka
Pihlakoski Tia
Pihtilä Jarno
Piironen Tauno
Pitkälä Jussi
Pohjola Jukka
Pohjola Matti

Polkko Juhani
Polkko Matti
Puikkonen Veikko
Puotunen Mia
Pusa Kai-Kristian
Pykäläinen Antti
Pyykkö Heli
Pyykkö Leena
Pyykkö Svea
Pyykkö Taisto
Pölönen Jari
Pöyhönen Anne
Pöyhönen Kristiina

Q

Qvaenström Patrik

R

Rahkonen Jukka
Raikunen Kirsi
Rainetsalo Tiina
Rajala Erkki
Rakkolainen Joni
Ranta Annukka
Ranta Harri
Ranta Juha
Ranta Matti
Ranta Päivi
Rantala Mika
Rantala Taina
Rantanen Outi
Rasekhy Alanna
Rastas Johanna
Raunio Jenni
Raunio Petri
Raunio Tiina
Rautamaa Raimo
Rautiainen Marjut
Reunanen Juhani
Reunanen Mikko
Riekkinen Juha
Riikonen Sami
Rikkonen Ari-Pekka
Rinne Hannu
Rinne Kai
Rintala Heikki
Rintanen Heikki
Rintanen Satu
Rissanen Ilpo
Ristimäki Juho
Ritmala Pekka
Ritmala Teija
Ritvanen Pekka
Ritvanen Sami
Ritvanen Tuula
Rouhiainen Jukka
Rouhiainen Pekka
Ruohomäki Hannele
Ruohomäki Marianne
Ruohonen Kimmo
Ruohonen Satu
Ruostepuro Maria
Ruostepuro Satu
Rupponen Satu

Ruuska Teemu
Ruusumo Ari
Rytkölä Tomi
Ryynänen L
Ryyppö Jari
Räikkä Jussi

S

Saarela Petri
Saarialho Anne
Saarialho Kari
Saarimaa Hanna
Saarinen Anne
Saarinen Anneli
Saarinen Jarkko
Saarinen Jorma
Saarinen Jouni
Saarinen Juha
Saarinen Oiva
Saarlela Jarmo
Saikkonen Janette
Saikkonen Olli
Saikkonen Susanna
Sainio Marko
Sajo Reijo
Sajo Sami-Petteri
Salmi Kari
Salminen Virpi
Salo Kalle
Salo Maarit
Salo Marja-Leena
Salo Martti
Salo Teemu
Samuli Anita
Sandback Ismo
Sara Tuomas
Saviranta Pia
Savola Heidi
Savola Heikki
Savolainen Sanna-Kaisa
Scharlin Hanna
Scheinin Matias
Schwela Marjo
Seikkilä Carina
Selkälä Seppo
Selkälä Tatu
Sievinen Jarmo
Sievinen Petri
Sillanpää Niina
Silvan Joni
Simi Jukka
Simonen Riina
Simula Ilkka
Sinkkonen Arto
Sinkkonen Juha
Sinkkonen Sami
Sinkkonen Sirkka
Sintonen Kimmo
Sipilä Päivi
Sipilä Tomi
Sipponen Jussi
Sirola J
Sivonen Ville

Sjöberg Marko
Sjöberg Tero
Skaffari Mervi
Skaffari Päivi
Soini Matti
Soisalo Heidi
Soisalo Katri
Soisalo Rauli
Soisalo Sami
Sola Ville-Petteri
Sookari Ilkka
Sookari Pekka
Stén Tapio
Stolpe Patrik
Stolzmann Susanna
Stålhammar Karoliina
Sukoinen Kai
Sula Katja
Sula Pekka
Sula Ville
Sundberg Pia
Suni Sauli
Suojala-Hakala Mirikka
Suomela Jyrki
Suominen Kaija
Suominen Markku
Suominen Pertti
Suominen Petri
Suontala Hannu
Suontila Jussi
Susi Hannu
Sutinen Eero
Suvanto Ari
Suvanto Jussi
Suvanto Pekka
Sääksjärvi Tauno

T

Takaprami Janne
Tamminen Tero
Tarkki Veikko
Tavio Matti
Tenlen Anu
Tietäväinen Merja
Tikanmäki Osmo
Tikanmäki Tatu
Tirkkonen Jorma
Toikka Tuulia
Toivola Eero
Toivola Petri
Toivonen Arti
Toivonen Petri
Tolvanen Harri
Tolvanen Onni
Tolvanen Tuija
Torkkola Minna
Tossavainen
Tuhola Pertti
Tuhola Vesa
Tuokko Katja
Tuomi Teija
Tuominen Juhani
Tuominen Sari

Tuominen Tapani
Tuomi-Nikula Tuomas
Tähkävuori Lasse
Trönström Eetu

U

Uotila Lassi
Uotila Pirkko
Uotila Satu
Urpo Hanna
Urasmaa Jyrki

V

Vahtera Sari
Vainio Matti
Valjakka Matti
Valkolchto Teemu
Valpola Anssi
Valpola Jukka
Valpola Marja-Liisa
Valpola Paula
Valpola Pekka
Vannasmaa Atso
Vannasmaa Britta
Vannasmaa Leo
Vatanen Jari
Vehmanen Hannu
Vehmanen Jani
Vehmanen Jouni
Vehmanen Jukka
Vehmanen Pirjo
Veijonen Jimi

Veijonen Joonas
Veijonen Ilari
Veilamo Toni
Venhe Kari
Vesamaa Lauri
Vesterinen Terhi
Vigrén Johanna
Vihelmä Pasi
Viitanen Eija-Liisa
Viitanen Mikko
Viitanen Reijo
Viljanen Tuulia
Villiruusu Ari
Viren Jukka
Virolainen Petri
Virta Jukka
Virta Sami
Virta Urtti
Virtanen Jani
Virtanen Markku
Virtanen Mika
Virtanen Riitta
Virtanen Sari
Virtanen Sini
Virtanen Tomi
Vitala Jarmo
Vitala Taru
Vuorela Jurkka
Vuorenmaa Eeva
Vuorenpää Joanna
Vuorinen Risto

Vuorisalo Markku
Vuoskoski Pirjo
Vuori Arto
Vuoti Jari
Vähätalo Sami
Vähätalo Ville
Väistö Olli
Väisänen Rami
Väätänen Jouko

W

Wasström Heidi
Wasström Kalevi
Wasström Kimmo
Wasström Marko
Wasström Sami
Wikström Kari
Wikström Maija
Wikström Mikko
Willberg Kirsti
Willberg Tia
Wilén Kalevi

Ä

Äikäs Pauli
Äikäs Raimo

Ö

Österholm Hans
Österholm Henry
Österlund Carita



Nakon historiikki

Toimitus: Tauno Piironen
Valokuvat: Olavi Jokinen, Taisto Miettinen,
Tauno Piironen, Ari Rapo,
Jukka Vehmanen
Piirroukset: Riitta Hurskainen, Katri Soisalo
Kirjapaino: Serioffset

NUOREKKAASEEN MENOON



PYÖRÄKELLARI
INTERSPORT
Eerikinkatu 20 • Länsikeskus puh. 332 300

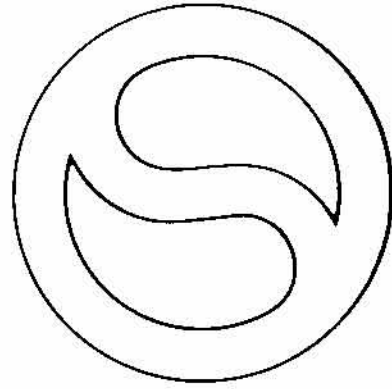

serioffset

JUHLAVUODEN PELINRAKENTAJA



***Huippulaatua jo 12 vuoden kokemuksella.
Teemme arvoasuntoja ihmisille jotka arvostavat laatua ja yksilöllisyyttä***

Rakennusliike
 Veikko Randell Oy